

FR - Manuel d'installation, utilisation et entretien

H17 V LIGHT

nobis
YOUR STOVE, OUR PASSION



Cher Client, nous vous remercions d'avoir choisi un produit de notre gamme.
Nous vous invitons à lire attentivement ce manuel avant de passer à son utilisation, afin de pouvoir exploiter au mieux toutes ses caractéristiques et en totale sécurité.
Ce manuel contient les informations nécessaires pour une installation correcte, mise en fonctionnement, modalités d'utilisation, nettoyage et entretien du produit.
Conserver ce manuel dans un lieu adapté après l'avoir consulté avec attention.
Des installations incorrectes, entretiens non effectués correctement, usage impropre du produit dégagent le Fabricant de tout dommage éventuel causé sur des personnes ou objets.
Tous droits réservés. Aucune partie de ce mode d'emploi ne peut être reproduite ou transmise avec un quelconque moyen électronique ou mécanique, y compris photocopie, enregistrement ou tout autre système de mémorisation, à d'autres intentions qui ne sont pas l'usage exclusivement personnel de l'acheteur, sans autorisation expresse par écrit du Fabricant.

SOMMAIRE DU MANUEL

1 Introduction	4	9 Navigation dans le menu	23
1.1 Symboles	4	10 Instructions première mise en marche	24
1.2 Utilisation	4	10.1 Programmation date et heure	24
1.3 Usage impropre	4	10.2 Calibrage des sondes	24
1.4 Importance du manuel	4	10.3 Réglage de la température ambiante	24
1.5 Mises en garde générales de sécurité	4	10.4 Réglage de la puissance au foyer	24
1.6 Garantie légale	5	10.5 Mise en marche/arrêt du produit	25
1.7 Exclusions de la garantie	5	11 La phase de travail	25
1.8 Pièces de rechange	6	11.1 Mode économie	25
1.9 Plaque d'identification	6	11.2 Fonction confort climat	25
1.10 Élimination du produit	6	11.3 Mode de veille eau chaudière	27
1.11 Produit hermétique	6	11.4 Gestion de la ventilation	27
2 Caractéristiques du granulé	6	12 Description des fonctions en menu	27
3 Installation	7	12.1 Fonction chrono thermostat	27
3.1 Prise d'air	7	12.2 Fonction chargement vis sans fin	28
3.2 Conduit de fumée et raccords	7	12.3 Mélange granulés/aspiration air	28
3.3 Conduit de fumée	8	12.4 État poêle	29
3.4 Cheminée	8	12.5 Activer le thermostat ext	29
3.5 Installation produit hermétique	8	12.6 Saison	30
3.6 Exemples d'installation correcte	9	12.7 Langue	30
3.7 Documentation à remettre	10	12.8 Contraste	30
3.8 Déballage du produit	10	12.9 Version firmware	31
3.9 Montage du revêtement	11	12.10 Anticondensation	31
3.10 Raccordement hydraulique	12	12.11 Fonction SLEEP	31
3.11 Branchement électrique	13	13 Diagrammes hydrauliques avancés	32
4 Exemples de schémas hydrauliques	14	13.1 Diagramme 01 (sto. ECS + chau.)	32
5 Entretien	18	13.2 Diagramme 02 (sto. H2O chaude)	33
5.1 Entretien système de conduit fumées	18	13.3 Diagramme 03 (sto. eau chaude + sto. ECS)	33
5.2 Entretien du produit	18	14 Schéma concis des phases	34
6 Données techniques du produit	18	15 Schéma concis des fonctions	34
6.1 Fiche du produit	18	16 Schéma concis des signalisations	34
6.2 Caractéristiques techniques	18	17 Schéma concis des anomalies	35
6.3 Mesures d'encombrement	19	18 Description des alarmes	35
6.4 Distances de sécurité	19	19 Nettoyage de l'appareil	38
7 Configuration du produit	19	19.1 Nettoyage du compartiment foyer	38
7.1 Configuration de télécommande	19	19.2 Nettoyage de la vitre de la porte	39
7.2 Configuration du thermostat ext	20	19.3 Nettoyage du tiroir cendres	39
7.3 Chargement des granulés	20	20 Schéma électrique	41
8 Descriptions des commandes radio	21		
8.1 Description du récepteur	21		
8.2 Description des touches de télécommande	21		
8.3 Description de l'afficheur de télécommande	22		
8.4 Signalisation piles déchargées	22		
8.5 Schéma concis des icônes	23		

1 INTRODUCTION

Le produit dI Nobis est conçu et fabriqué conformément aux réglementations de référence pour les produits de construction (EN13240 poêles à bois, EN14785 appareils à granulés de bois, EN13229 foyers ouverts/inserts à bois, EN12815 cuisinières à bois), avec des matériaux de qualité élevée. Les produits respectent par ailleurs les conditions essentielles de la directive 2014/35/EU (Basse Tension) et de la Directive 2014/30/EU (Compatibilité Électromagnétique).

L'impression, la traduction et la reproduction même partielle de ce manuel sont liées à l'autorisation du fabricant, et le contenu de logiques de fonctionnement et figures explicatives doit être considéré interdit de divulgation.

Toujours consulter des techniciens autorisés en cas de doutes ou/et perplexités sur le fonctionnement du produit.

Le fabricant se réserve le droit de modifier des spécifications et caractéristiques techniques et/ou de fonctionnement du produit à tout moment sans notification préalable.

1.1 SYMBOLES

Dans le manuel qui suit sont présents des symboles qui mettent en évidence l'importance de descriptions ou concepts particuliers :



INFORMATION : L'observation de ce qui est exprimé garantit le fonctionnement correct du produit.



ATTENTION : Symbole utilisé pour identifier des informations d'une importance particulière.



DANGER : La présence du symbole indiqué demande une attention extrême, afin de garantir la sécurité de l'utilisateur et du produit.

1.2 UTILISATION

Le produit, faisant l'objet de ce manuel, est un foyer pour le chauffage à usage domestique, alimenté à charge automatique et exclusivement avec granulés de bois.

Le produit a été conçu et fabriqué pour travailler en sécurité si les conditions suivantes se vérifient :

- installation effectuée par un personnel spécialisé suivant les normes de référence spécifiques ;
- emploi dans les limites déclarées dans la fiche produit et dans ce manuel ;
- respect des procédures techniques décrites dans le manuel ;
- exécution de l'entretien périodique suivant les délais et les modes indiqués dans ce manuel ;
- exécution rapide de l'entretien ponctuel en cas de nécessité (dysfonctionnement) ;
- activité et entretien des dispositifs de sécurité (ne pas retirer ni exclure ces dispositifs).

1.3 USAGE IMPROPRE

Le produit doit être destiné à l'utilisation pour laquelle il a été expressément réalisé ; pour tout autre emploi, toute responsabilité du fabricant est exclue pour des dommages sur des personnes, animaux ou objets.

L'usage impropre doit être entendu comme :

- utilisation du produit comme incinérateur ;
- utilisation du produit avec combustible autre que les granulés de bois de diamètre 6 mm ;
- utilisation du produit avec combustibles liquides ;
- utilisation du produit avec porte feu ouverte et/ou vitre cassée et/ou tiroir cendres extrait et/ou réservoir granulés ouvert.

Tout autre emploi de l'appareil autre que celui prévu doit être autorisé au préalable par écrit par le Fabricant.

Par ailleurs, le Fabricant décline toute responsabilité pour des erreurs d'installation, de réglage, d'entretien du produit.

1.4 IMPORTANCE DU MANUEL

Le manuel vise à fournir les règles fondamentales pour une installation, utilisation et entretien corrects du produit.

CONSERVATION : Conserver le manuel dans un lieu facilement identifiable et d'accès rapide ;

DÉTÉRIORATION OU PERTE : Consulter le site officiel pour télécharger le manuel ;

CESSION DU PRODUIT : En cas de vente du produit entre privés, le propriétaire est obligé de le remettre avec son manuel.

1.5 MISES EN GARDE GÉNÉRALES DE SÉCURITÉ

Le non-respect de ce qui est prescrit dans ce manuel peut comporter des dommages sur les personnes, animaux ou objets.

- L'installation, le contrôle de l'installation, le contrôle du fonctionnement et le calibrage initial du produit doivent être effectués exclusivement par un personnel qualifié et autorisé.
- Le produit doit être branché à un conduit de fumée simple qui garantit le tirage déclaré par le Fabricant et qui respecte les normes d'installation prévues dans le lieu de montage de celui-ci.
- La pièce où est installée le produit doit être convenablement oxygénée (prise d'air).
- Ne pas toucher les surfaces chaudes sans les moyens de protection adaptés, de façon à éviter des brûlures.
- Quand il est en fonctionnement, les surfaces extérieures atteignent des températures élevées.
- Il est défendu d'apporter des modifications sur le produit si non expressément communiqué par écrit par le Fabricant.
- En cas d'incendie du conduit de fumée, contacter immédiatement les Pompiers.

- Le produit peut être utilisé par des enfants de plus à 8 ans et par des personnes avec capacités physiques, sensorielles ou mentales réduites, ou sans expérience ou la connaissance nécessaire, à condition d'être sous surveillance, ou bien une fois qu'elles ont reçu des instructions relatives à l'utilisation sûre de l'appareil et à la compréhension des dangers relatifs. Les enfants ne doivent pas jouer avec l'appareil.
- Le nettoyage et l'entretien destinés à être effectués par l'utilisateur ne doivent pas être effectués par des enfants sans surveillance.
- Ne pas faire sécher du linge sur le produit.
- Le combustible et les matériaux inflammables doivent être gardés à bonne distance du produit. Danger d'incendie.
- Le produit doit être connecté électriquement à une installation munie d'un système efficace de mise à la terre.
- En cas de panne sur le système de mise en marche, ne pas forcer la mise en marche en utilisant des matériaux inflammables et consulter un technicien autorisé.
- Pour le produit non hermétique, l'installation est interdite dans de petites pièces, chambres à coucher.
- L'installation est interdite dans de milieux avec atmosphère explosive.

1.6 GARANTIE LÉGALE

L'utilisateur, afin de pouvoir jouir de la garantie légale, doit observer scrupuleusement les prescriptions indiquées dans ce manuel. En particulier :

- toujours opérer dans les limites d'emploi du produit ;
- toujours effectuer l'entretien périodique ;
- autoriser à l'utilisation des personnes avec capacité prouvée, attitude et convenablement formées à cette fin ;
- utiliser des pièces de rechange originales et spécifiques pour le modèle d'appareil.

Il est par ailleurs nécessaire de fournir :

- facture avec la date d'achat ;
- certificat de conformité de l'installation délivré par un personnel autorisé.

La non-observation des prescriptions contenues dans ce manuel impliquera l'annulation immédiate de la garantie sur le produit et sur d'éventuelles pièces de rechange montées plus tard.

1.7 EXCLUSION DE LA GARANTIE

Sont exclus de la garantie tous les dysfonctionnements et/ou dommages de l'appareil qui sont dus aux causes suivantes :

- dommages causés par le transport et/ou la manutention ;

- toutes les parties qui résultent défectueuses à cause de négligence dans l'utilisation, d'entretien erroné, d'installation non conforme à ce qui est spécifié par le fabricant (toujours se reporter au manuel d'installation et utilisation fourni avec l'appareil) ;
- des dommages causés par des interventions erronées de la part de l'utilisateur en tentant de remédier à une panne initiale ;
- aggravation des dommages causés par l'utilisation ultérieure de l'appareil de la part de l'utilisateur une fois que le défaut s'est manifesté ;
- en présence d'éventuelles corrosions, incrustations ou ruptures provoquées par des courants vagabonds, condensations, agressivité ou acidité de l'eau, traitements désincrustants effectués de façon impropre, absence d'eau, dépôts de boues ou calcaire ;
- inefficacité de cheminées, conduits d'évacuation, ou parties de l'installation dont l'appareil dépend ;
- dommages causés par des violations sur l'appareil, agents atmosphériques, catastrophes naturelles, vandalisme, évacuations électriques, incendies, défauts du circuit électrique et/ou hydraulique.

Sont par ailleurs exclus de cette garantie :

- les parties sujettes à usure normale comme joints, vitres, revêtements et grilles en fonte, éléments peints, chromés ou dorés, les poignées et les câbles électriques, lampes, résistance de démarrage, voyants lumineux, pommeaux, toutes les parties amovibles du foyer (ex. réfractaire, brasero) ;
- les variations chromatiques des parties peintes et en céramique, ainsi que les détails de la céramique puisqu'il s'agit de caractéristiques naturelles du matériau et de l'utilisation du produit ;
- maçonneries ;
- éléments d'installation (si présents) non fournis par le fabricant ;

D'éventuelles interventions techniques sur le produit pour l'élimination des défauts susdites et dommages qui s'ensuivent, devront donc être fixées avec le Centre d'Assistance Technique, lequel se réserve le droit d'accepter ou non la charge relative et dans tous les cas elles ne seront pas effectuées à titre de garantie, mais d'assistance technique à prêter aux conditions éventuellement et spécifiquement fixées et suivant les tarifs en vigueur pour les travaux à effectuer.

Seront à la charge de l'utilisateur les frais qui se rendront nécessaires pour remédier à ses interventions techniques erronées, à des violations ou, quoi qu'il en soit, des facteurs nuisibles pour l'appareil non imputables à des défauts d'origine.

Sauf autres limites imposées par des lois ou règlements, toute garantie de confinement de la pollution atmosphérique et acoustique est par ailleurs exclue.

1.8 PIÈCES DE RECHANGE

Utiliser uniquement des pièces de rechange originales.

Ne pas attendre que les composants soient usés avant d'effectuer leur remplacement.

Cette astuce favorise la prévention contre des accidents causés sur des personnes, animaux ou objets en cas de dysfonctionnement du produit causé par des pannes.

On conseille de contacter le personnel autorisé pour le remplacement des pièces de rechange, d'usure et pour effectuer l'entretien ponctuel du produit.

1.9 PLAQUE D'IDENTIFICATION

La plaque qui se situe au dos du produit reporte toutes les données caractéristiques de l'appareil, y compris les données du Fabricant, le numéro de série et le marquage CE.

1.10 ÉLIMINATION DU PRODUIT

La démolition et l'élimination du produit est à la charge exclusive et de la responsabilité du propriétaire qui devra agir dans le respect des lois en vigueur dans son pays en matière de sécurité, respect et protection de l'environnement.

À la fin de sa vie utile, le produit ne doit pas être éliminé avec les déchets urbains.

Il peut être remis aux centres de tri spéciaux prévus par les administrations municipales, ou bien auprès des revendeurs qui fournissent ce service.

Éliminer le produit de façon sélective permet d'éviter de possibles conséquences négatives pour l'environnement et pour la santé découlant d'une élimination inadaptée. Cela permet par ailleurs la récupération des matériaux dont il se compose afin d'obtenir une importante économie d'énergie et de ressources.

1.11 PRODUIT HERMÉTIQUE

Les produits fabriqués avec une structure parfaitement hermétique ne consomment pas l'oxygène de la pièce, puisqu'ils prélèvent tout l'air à l'extérieur de l'habitation (si installée correctement) et ils peuvent donc se situer à l'intérieur de toutes les maisons qui possèdent un degré élevé d'isolation, comme les maisons "passives" ou "à haute efficacité énergétique". Grâce à cette technologie il n'y a aucun risque d'émissions de fumée dans la pièce et des grilles d'aération ne sont pas nécessaires.

Par conséquent, il n'y a pas de création de flux d'air froid dans la pièce qui la rendent moins confortable et réduisent l'efficacité d'ensemble de l'installation. Les produits hermétiques peuvent être installés également en présence de ventilation forcée ou dans des pièces qui peuvent aller en dépression par rapport à l'extérieur.

2 CARACTÉRISTIQUE DU GRANULÉ

Le granulé de bois est un combustible qui se compose de sciure de bois pressée, souvent récupérée de rebuts de traitement des menuiseries. Le matériau employé ne peut pas contenir de substance étrangère comme par exemple colle, laque ou substances synthétiques.

La sciure, après avoir été séchée et nettoyée des impuretés, est pressée par le biais d'une matrice : à cause de la haute pression la sciure se chauffe en active les liants naturels du bois ; de cette façon les granulés maintiennent leur forme même sans ajout de substances artificielles. La densité du granulé de bois varie suivant le type de bois et peut dépasser de 1,5 - 2 fois celle du bois naturel.

Les cylindres ont un diamètre de 6 mm et une longueur variable entre 10 et 40 mm.

Leur densité est égale à 650 kg/m³ environ. À cause du faible contenu d'eau (< 10%) ils ont un contenu énergétique élevé.

Les principales certifications de qualité pour le granulé qui existent sur le marché européen permettent de garantir que le combustible rentre dans la classe A1 suivant ISO 17225-2:2014 (ex EN 14961). Des exemples de ces certifications sont par exemple ENPlus, DINplus, Ö-Norm M7135, et elles garantissent le respect en particulier des caractéristiques suivantes :

- pouvoir calorifique : 4,6 ÷ 5,3 kWh/kg ;
- contenu eau : ≤ 10% du poids ;
- pourcentage de cendres : max 1,2% du poids (A1 inférieur à 0,7%) ;
- diamètre : 6±1/8±1 mm ;
- longueur : 3÷40 mm ;
- contenu : 100% bois non traité et sans aucun ajout de substances liantes (pourcentage d'écorce max 5%) ;
- emballage : en sacs réalisés dans un matériau éco-compatible ou biologiquement décomposable.



Le Fabricant conseille, pour ses produits, l'emploi de combustible certifié classe A1 suivant la norme En ISO 17225-2:2014, ou bien certifié DIN PLUS (plus restrictive que la classe A1) ou O-NORM M7135.



Les granulés de bois doivent être conservés dans un milieu sec et non excessivement froid. On conseille par ailleurs de conserver des sacs de granulés dans la pièce où le produit est installé et fonctionne, afin de permettre le séchage d'une éventuelle humidité présente.

La négligence de cet aspect réduit la potentialité thermique du combustible et oblige à effectuer davantage d'entretien du produit.

3 INSTALLATION



Toutes les lois locales et nationales et les normes Européennes doivent être remplies dans l'installation et l'utilisation du produit.

La position de montage doit être choisie en fonction du milieu, de la évacuation, du conduit de fumée. Vérifier, auprès des autorités locales, s'il existe des prescriptions plus restrictives qui concernent la prise d'air comburant, l'installation de évacuation fumées avec conduit de cheminé et cheminée. Le Fabricant décline toute responsabilité en cas d'installations non conformes aux lois en vigueur, d'un échange d'air pièces incorrect, d'un raccordement électrique non conforme aux normes et/ou d'utilisation non appropriée de l'appareil. L'installation doit être effectuée par un technicien qualifié, lequel devra remettre à l'acheteur une déclaration de conformité de l'installation et assumera toute la responsabilité de l'installation définitive et du bon fonctionnement à suivre du produit.

En particulier, il devra s'assurer que :

- il y a une prise d'air comburant et une évacuation fumées conforme à la typologie de produit installé ;
- d'autres poêles ou dispositifs installés ne mettent pas en dépression la pièce où le produit est installé (uniquement pour appareils hermétiques il est permis un maximum de 15 Pa de dépression dans la pièce) ;
- avec produit allumé, il n'y a pas de reflux de fumées dans la pièce ;
- l'évacuation des fumées est réalisée en totale sécurité (dimensions, étanchéité fumées, distances de matériaux inflammables...).

Une fois décidée la position où installer le produit, il faut faire attention à ce que :

- si le sol se compose de matériau combustible, on suggère d'utiliser une protection en matériau adapté (acier, verre...) qui protège aussi la partie avant contre la chute éventuelle de combustions durant les opérations de nettoyage ;
- le sol garantisse une capacité de charge adaptée. Si la construction existante ne répond pas à cette condition, il faudra prendre les mesures appropriées (par exemple une plaque de distribution de charge).

3.1 PRISE D'AIR

La pièce d'installation d'appareils non hermétiques doit être suffisamment ventilée avec des ouvertures spéciales, en prêtant une attention particulière à la position (elles ne doivent JAMAIS être bouchées), qui permettent la réintégration de l'air dans la pièce.

L'air doit être pris directement depuis l'extérieur (pas d'autres pièces, garage, etc.) et doit avoir une section utile nette supérieure ou égale à 80 cm² pour les poêles et thermopoêles à granulés (EN 14785) et de 100 cm² pour chaudières (EN 303-5).

La prise d'air n'est pas nécessaire en cas d'installation d'appareils hermétiques qui prélèvent l'air directement depuis l'extérieur. Vérifier et respecter les conditions de ventilation pour des opérations simultanées avec d'autres appareils à combustion et en présence de systèmes de ventilation forcée ou hottes (se reporter à la section 6.4 de l'UNI 10683).

3.2 CONDUIT DE FUMÉE ET RACCORDS

Par le terme de conduits de raccordement, on indique les

tuyauteries qui connectent l'appareil à combustion avec le conduit de fumée.

Pour les appareils de chaleur munis d'un électro-ventilateur pour l'expulsion des fumées, il faudra effectuer les instructions d'installation du fabricant en ce qui concerne la longueur maximale et le nombre de courbes des conduits de fumée.

S'il n'y pas d'indications de valeurs maximales ou découlant d'un calcul préliminaire suivant l'UNI EN 13384-1, il faudra appliquer les prescriptions suivantes :

- respecter la norme de produit EN1856-2 ;
- les portions horizontales doivent avoir une pente minimum de 3% vers le haut ;
- la longueur de la portion horizontale doit être minimale et sa projection en plan non supérieure à 4 mètres ;
- le nombre de changements de direction y compris celui pour l'introduction dans le conduit de fumée et à l'exclusion celui par effet de l'emploi d'élément en "T" dans les appareils avec sortie fumées arrière, ne doit pas être supérieur à 3 ;
- les changements de direction ne doivent pas avoir d'angle supérieur à 90° (courbes de 45° conseillées) ;
- la section doit être de diamètre constant et égale à la sortie du foyer jusqu'au raccord dans le conduit de fumée ;
- il est défendu d'utiliser des tuyaux métalliques flexibles et en fibro-ciment, par ailleurs ils doivent garantir l'étanchéité sous pression ;
- les conduits de fumée ne doivent pas traverser des pièces où l'installation d'appareils à combustion est interdite ;
- Utiliser des tuyauteries étanches avec joints en silicone.

Dans tous les cas, les conduits de fumée doivent être étanches aux produits de la combustions et aux condensations, ainsi qu'isolés s'ils passent à l'extérieur de la pièce d'installation.

Le montage de dispositifs de réglage manuel n'est pas admis sur les appareils à tirage forcé.



Il est nécessaire de réaliser une première portion verticale de conduit de fumée d'au moins 1 mètre pour garantir l'expulsion correcte des fumées.

3.3 CONDUIT DE FUMÉE

Dans la réalisation du conduit de fumée, il faudra appliquer les prescriptions suivantes :

- respecter la norme de produit EN1856-1 ;
- il doit être réalisé avec des matériaux adaptés afin de garantir la résistance aux sollicitations mécaniques et chimiques normales, et avoir une isolation correcte, afin d'éviter la formation de condensation, donc être isolé thermiquement ;
- avoir un cours essentiellement vertical et être privé d'étranglements le long de sa longueur ;
- être espacé correctement par le biais d'intervalles d'air et isolé de matériaux inflammables ;
- les changements de direction doivent être au maximum 2 et d'angle non supérieur à 45° ;
- le conduit de fumée à l'intérieur de l'habitation doit quoi qu'il en soit être isolé et il peut être introduit dans un vide technique, à condition qu'il respecte les réglementations relatives à la tuyauterie ;
- le conduit de fumée doit être connecté au conduit de fumée par le biais d'un raccord en "T" ayant une chambre de collecte qui peut être facilement inspectée pour la collecte du résidu de combustion et surtout pour la collecte de la condensation.



Il n'est pas possible de connecter l'appareil à un conduit de fumée partagé avec d'autres appareils à combustion ou en présence de évacuations de hottes.



Il est défendu d'utiliser la évacuation dirigée vers un mur ou des espaces fermés et toute autre forme de évacuation non prévue par la réglementation en vigueur dans le pays d'installation (en Italie, seule la évacuation au toit est permise)



On conseille de vérifier les distances de sécurité qui doivent être respectées en présence de matériaux combustibles et la typologie de matériau isolant à utiliser (données disponibles directement sur la plaque du conduit de fumée)

3.4 CHEMINÉE

La norme UNI 10683 prescrit que la cheminée doit répondre aux caractéristiques suivantes :

- la section de sortie fumées doit être au moins le double de la section interne de la cheminée ;
- elle doit avoir une forme qui empêche la pénétration d'eau ou neige ;
- elle doit être fabriquée de façon à ce qu'en cas de vent la sortie fumées soit quoi qu'il en soit assurée (chapeau anti-vent) ;
- la cote d'embouchure, qui se mesure entre le manteau de couverture et le point inférieur de la section sortie fumées dans l'atmosphère, doit être hors de la zone de reflux ;
- Elle doit toujours être construite à l'écart d'antennes ou paraboles et elle ne doit jamais être utilisée comme support.

3.5 INSTALLATION DU PRODUIT HERMÉTIQUE

Dans le cas d'installation d'un produit hermétique, il est possible d'effectuer une des typologies suivantes de connexion avec les tuyauteries :

- évacuation fumées (1) et récupération air comburant directement depuis l'extérieur (2)

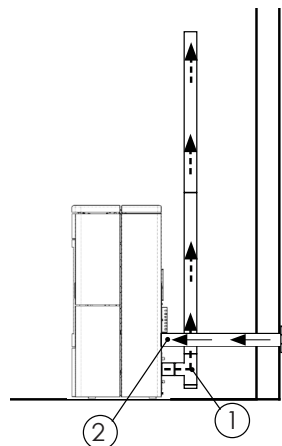

- évacuation fumées (1) et canalisation de l'air comburant (2) en exploitant la évacuation coaxiale pour l'expulsion des fumées et le prélèvement de l'air ; il n'est donc pas nécessaire d'installer la grille pour la recirculation de l'air à l'intérieur de la pièce où est installé le produit.

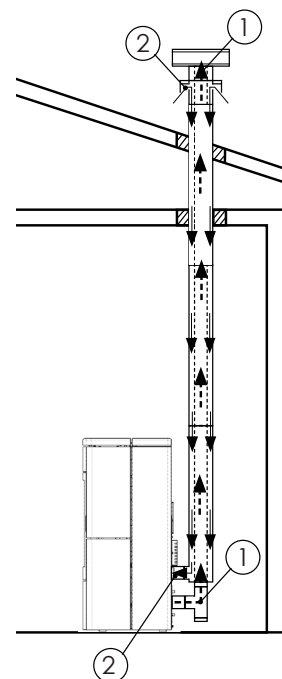

Pour une installation coaxiale ou un échantillonnage d'air directement de l'extérieur, il est recommandé de ne pas dépasser 2,5 / 3 mètres linéaires afin d'assurer une alimentation en oxygène correcte pour la combustion.

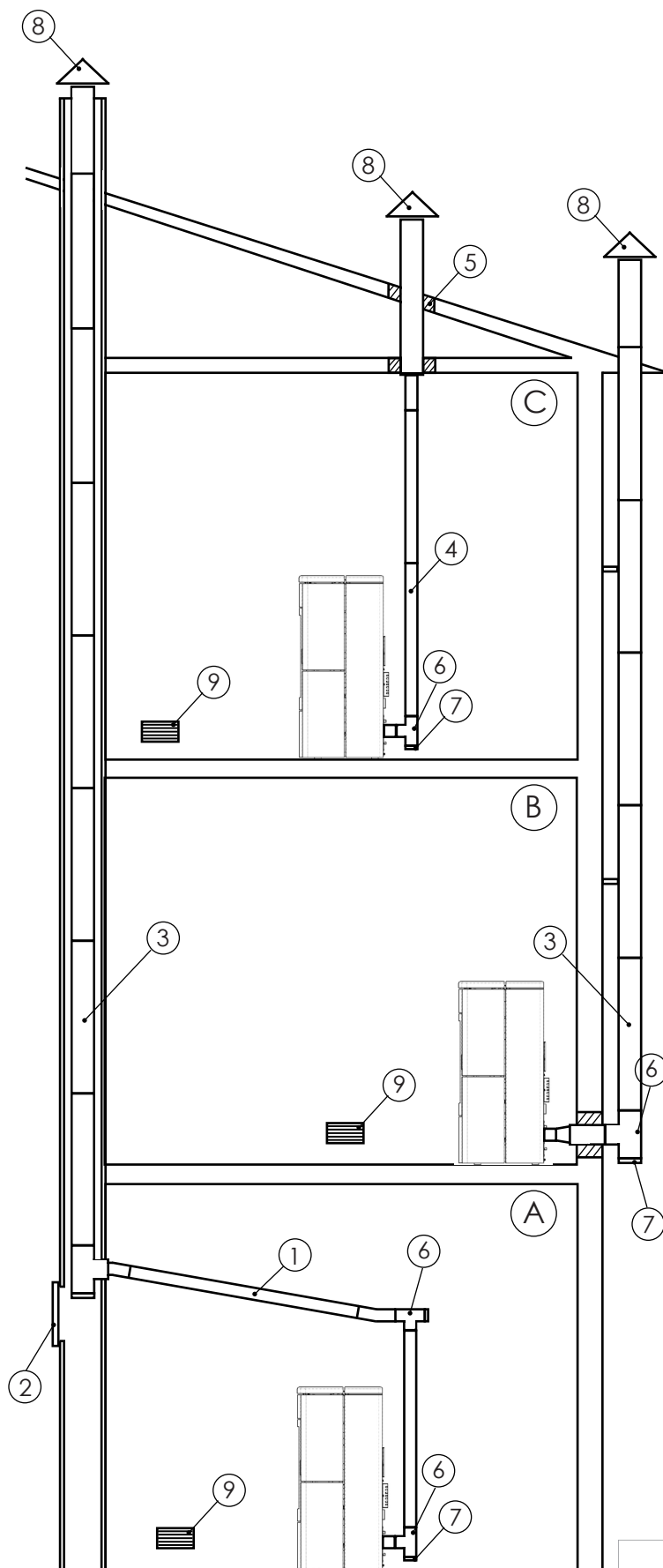

3.6 EXEMPLES D'INSTALLATION CORRECTE

l'installation du produit (A) exige une portion horizontale pour le branchement à un conduit de fumée déjà existant. Respecter la pente de 3-5%, de façon à réduire le dépôt de la cendre dans la portion de tuyau horizontale qui ne doit pas être supérieure à 3 m (1). Le conduit de fumée existant doit pouvoir être inspecté (2).

L'installation du produit (B) exige un conduit de fumée isolé (3) de diamètre interne non inférieur à 100 mm, puisque tout le conduit de fumée a été monté à l'extérieur de l'habitation.

L'installation du produit (C) exige un conduit de fumée à simple paroi (4) pour la portion à l'intérieur de l'habitation. En ce qui concerne la partie qui se situe dans le plancher on conseille d'installer un conduit de fumée Ø120mm, avec forage pour le passage du tuyau, majoré de :

- minimum 100mm autour du tuyau s'il communique avec des parties non inflammables comme ciment, briques, etc. ;
- minimum 300mm autour du tuyau (ou ce qui est prescrit dans les données de plaque) s'il communique avec des parties inflammables comme bois, etc.

Dans les deux cas, introduire entre le conduit de fumée et le plancher un isolant adapté (5).

On conseille de vérifier et de respecter les données plaque du conduit de fumée, en particulier les distances de sécurité de matériaux combustibles.

Les règles précédentes valent aussi pour des trous effectués sur un mur.

Dans la partie inférieure du conduit de fumée, pour les 3 installations, on a monté un raccord de type "T" (6) avec bouchon d'inspection (7), tout comme à l'entrée du conduit de fumée.

Dans la partie supérieure du conduit de fumée, pour les 3 installations, on a monté une cheminée anti-vent (8).

Dans l'habitation, pour les 3 installations, on a prévu une grille (9) afin de garantir une oxygénation correcte de la pièce où le produit a été installé.

Grille non nécessaire s'il s'agit d'appareil hermétique.

! Il est déconseillé d'installation comme portion initiale une courbe à 90°, puisque la cendre boucherait en peu de temps le passage des fumées et causerait des problèmes pour le tirage de l'appareil.

! En cas de conditions atmosphériques particulières et/ou de tirage adverse, le produit est capable de pallier ces situations si on a pris les mesures nécessaires lors de l'installation, exemple fumée anti-vent.

3.7 DOCUMENTATION À REMETTRE

Une fois l'installation terminée, l'installateur doit remettre à l'utilisateur :

- le manuel d'utilisation et d'entretien de l'appareil fourni par le fabricant ;
- la documentation technique des accessoires employés et sujets à entretien ;
- la documentation relative au système d'évacuation des produits de la combustion ;
- le livret d'installation (si prévu) ;
- la documentation de l'installation advenue ;

La documentation utile en vue des responsabilités de l'installateur doit comprendre :

- description détaillée (également photographique) de la présence d'autres générateurs de chaleur ;
- déclaration de conformité de l'installation dans les règles de l'art (D.M. 37/08) ;
- description de principe, ou schéma, ou documentation photographique des modifications d'installation effectuées, s'il a été nécessaire d'intervenir durant l'installation ;
- L'utilisation de matériel certifié avec la marque CE (305/2011) ;
- éventuelles indications en vue de la garantie ;
- la date et la signature de l'installateur ;



NOBIS SRL décline toute responsabilité en cas de non-respect de toute norme d'installation et mise en fonctionnement de ses produits.

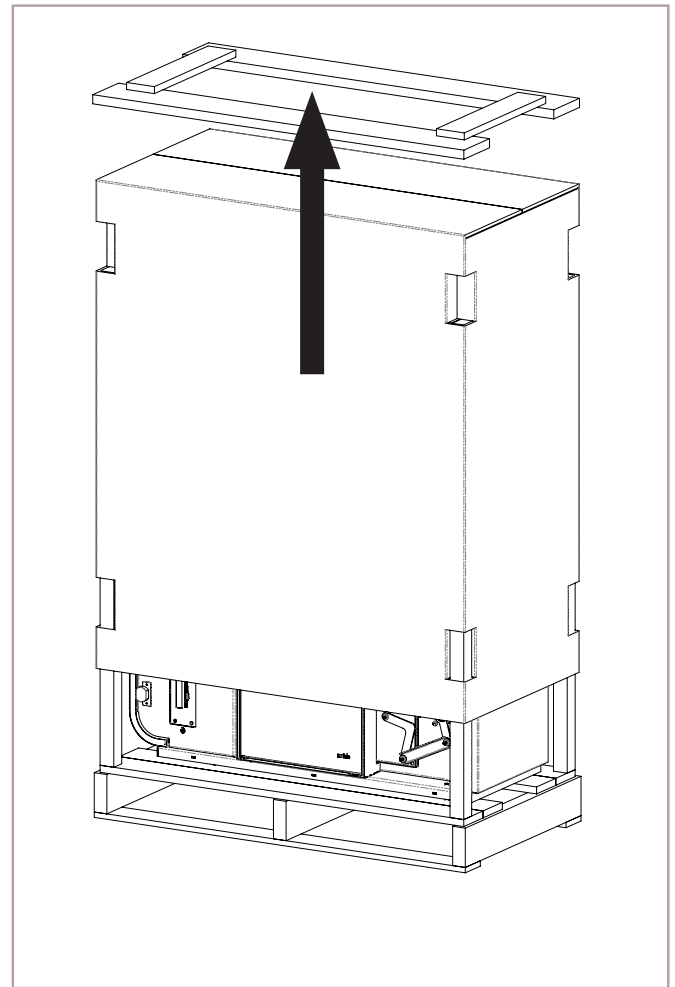

Fig.1

3.8 DÉBALLAGE DU PRODUIT

L'emballage se compose d'une boîte en carton recyclable suivant normes RESY, palette en bois. Tous les matériaux d'emballage peuvent être réutilisés pour un usage similaire ou éventuellement éliminés comme déchets assimilables aux solides urbains, dans le respect des normes en vigueur.

Couper la sangle qui lie la palette à l'emballage et soulever le carton ; dégager le sac plastique qui enveloppe le produit, en contrôlant son intégrité.

Le corps doit toujours être déplacé en position verticale par le biais de chariots.

Il faut prêter une attention particulière afin que la porte et sa vitre soient préservées contre des chocs mécaniques qui compromettent son intégrité.

Si possible, déballer le produit à proximité de la zone où il sera installé.

Pour retirer les granulés de l'appareil, il faut retirer les deux vis qui se situent sous le banc (clé hexagonale de 13) de façon à séparer l'appareil de la base en bois.

Positionner l'appareil et procéder à son branchement au conduit de fumée. Trouver, par le biais du réglage des 4 pieds, le niveau correct afin que évacuation fumées et tuyau soient connectés correctement.

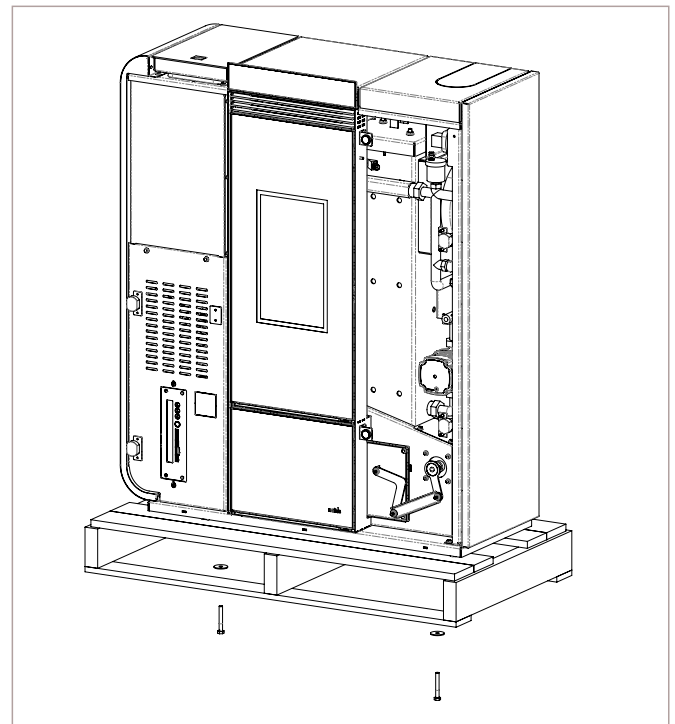

Fig.2

3.9 MONTAGE DU REVÊTEMENT

ASSEMBLAGE PANNEAU AVANT GAUCHE (fig.1)

Sortez le panneau gauche de l'emballage et apportez-le à position verticale pour fixer les 2 charnières, avec vis Allen de 4 et clé de 7. La porte peut être ouverte et fermée pour permettre l'accès à la console de secours.

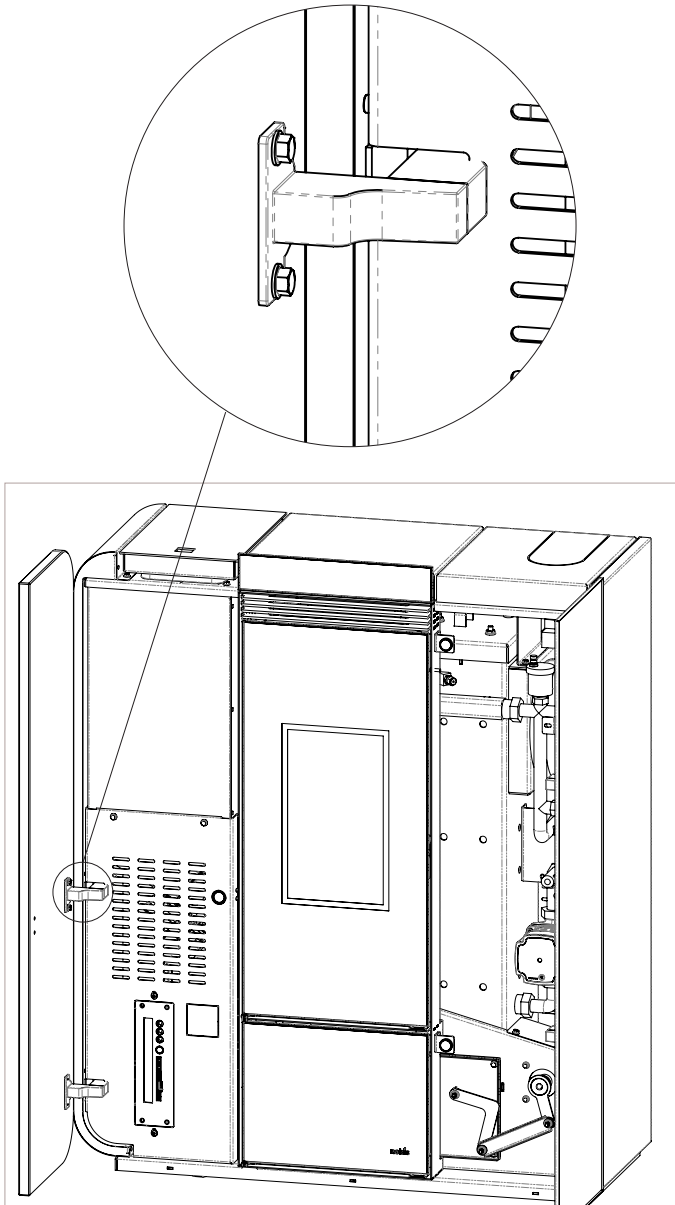

Fig.1

ASSEMBLAGE PANNEAU AVANT DROIT (fig.2)

Sortez le panneau gauche de l'emballage et apportez-le à position verticale pour fixer les 2 charnières, avec vis Allen de 4 et clé de 7.

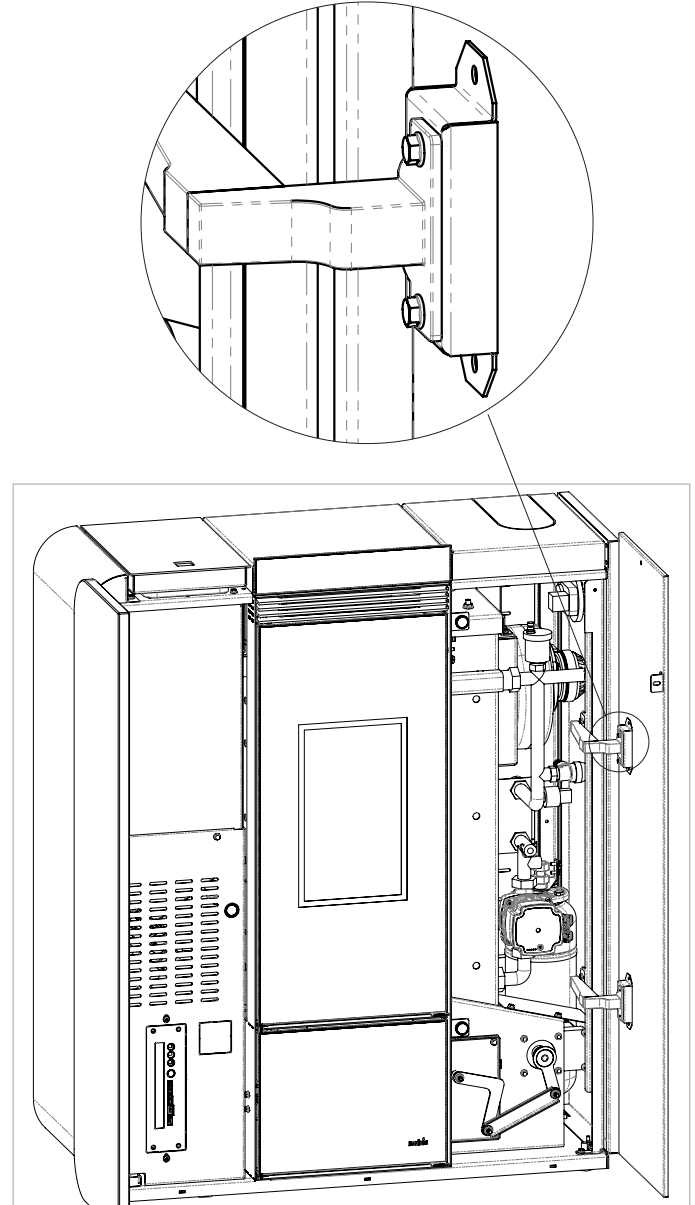
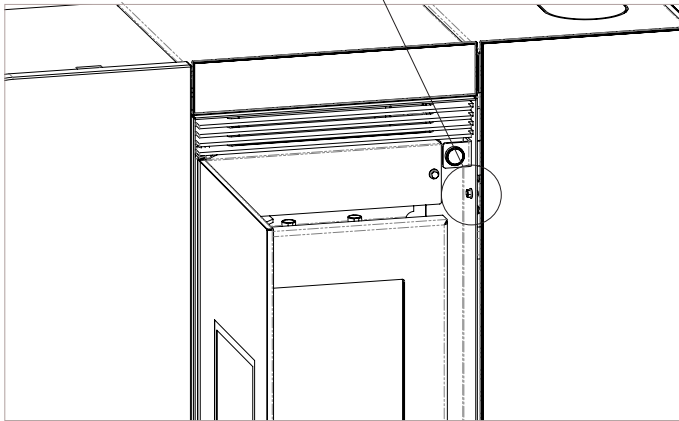
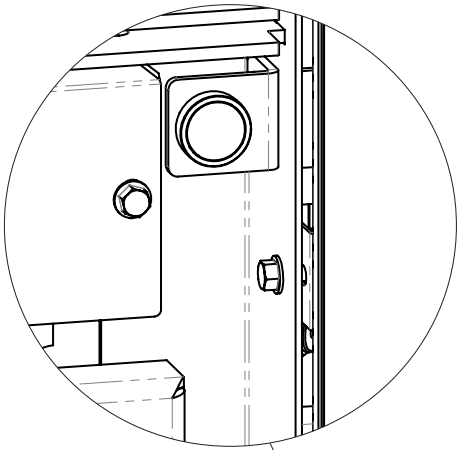
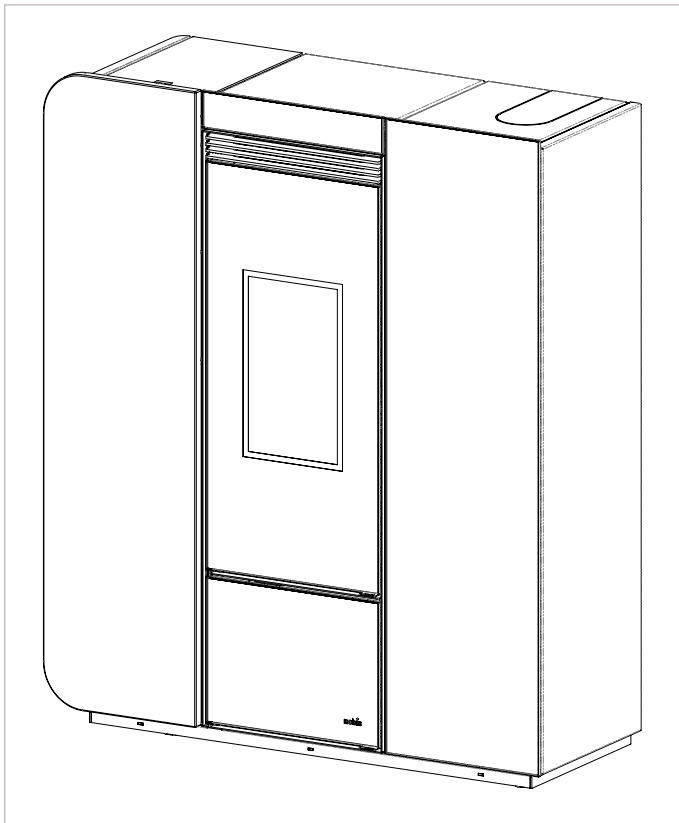

Fig.2

Ouvrez la porte en verre noir, où se trouve la porte coupe-feu et fixez le panneau de verre droit, à la cadre de porte, car l'accès au panneau de droite n'est autorisé qu'à un technicien agréé Nobis.



Ci-dessous le résultat de l'appareil avec la doublure montée.



3.10 RACCORDEMENT HYDRAULIQUE

Dans cette section du manuel, toutes les étapes pour réaliser le raccordement hydraulique de l'appareil au système d'eau domestique sont illustrées.



Le raccordement du produit au système hydraulique doit être exclusivement effectué par du personnel qualifié, qui peut effectuer l'installation conformément et en respectant les dispositions de loi en vigueur dans le pays d'installation.

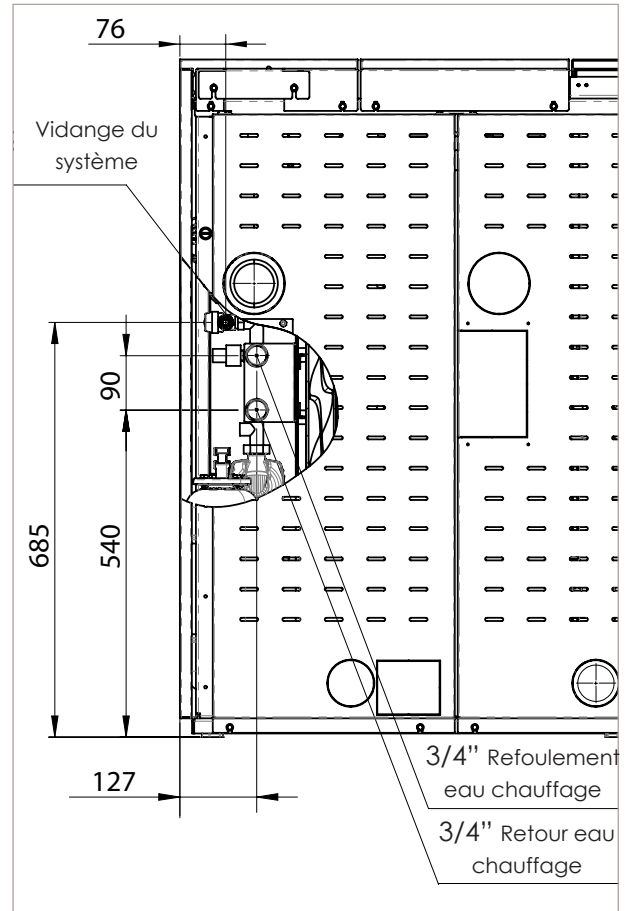

! Lavez tout le système avant de raccorder le produit afin d'éliminer les résidus et les dépôts. Installez toujours en amont du produit des vannes d'interception afin d'isoler le système hydrique au cas où il serait nécessaire de le bouger ou de le déplacer, pour effectuer l'entretien ordinaire et/ou extraordinaire. Raccordez l'appareil à l'aide de tuyaux flexibles pour ne pas bloquer le produit et pour permettre de petits déplacements.

VANNE DE SÉCURITÉ 3 bar

La vanne de sécurité inspectable est placée à l'arrière du produit. Il est impératif de raccorder un tuyau en caoutchouc à la vanne de sécurité pouvant supporter une température de 110 ° C (non fournie) et conduisant à l'extérieur en raison d'une éventuelle sortie d'eau.

! Le fabricant de l'appareil décline toute responsabilité en cas d'inondation provoquée par l'intervention des vannes de sécurité si celle-ci n'a pas été correctement raccordée à l'extérieur du produit et à un système de collecte et d'évacuation correct.

LAVAGE DU SYSTÈME

Il est impératif que les connexions soient facilement déconnectées au moyen de raccords tournants. Pour préserver le système de chauffage des corrosions, encrassements ou dépôts dommageables, il est de la plus haute importance, avant d'installer l'appareil, de le laver conformément à la norme UNI 8065 (traitement des eaux des installations thermiques à usage civil). en utilisant des produits appropriés.

VASE D'EXPANSION

Le produit est équipé d'un vase d'expansion pour compenser l'augmentation de la pression de l'eau dans la chaudière en cas de surchauffe. Un calcul est donc nécessaire pour déterminer si le vase d'expansion fourni avec le produit est suffisant. Si nécessaire, prévoir un vase d'expansion supplémentaire.

REPLISSAGE DU SYSTÈME

Pour remplir le système, préparez un tuyau dans l'injecteur dédié et, en ouvrant le robinet, procédez au chargement du système. Pendant cette opération, la purge de l'air présent dans le système est garantie par la purge automatique « Jolly valve » fournie. Pour permettre à la vanne de s'aérer, il est recommandé de desserrer le capuchon gris d'un tour. La pression de charge du système à FROID doit être de 1 bar.

Si, pendant le fonctionnement, la pression du système chute (en raison de l'évaporation des gaz dissous dans l'eau) à des valeurs inférieures au minimum indiqué ci-dessus, l'utilisateur doit, en agissant sur le robinet de remplissage, le ramener à la valeur initiale. Pour un fonctionnement correct de l'appareil à CHAUD, la pression dans la chaudière doit être de 1,5 bar. Pour surveiller la pression du système, installez un manomètre ou affichez la pression instantanée en ÉTAT DU POËLE. À la fin du remplissage, fermez toujours le robinet.

! Il est normal qu'il y ait des bruits et des gargouillis jusqu'à ce que tout l'air dans le système ait été éliminé.

CARACTÉRISTIQUES DE L'EAU

Les caractéristiques de l'eau de remplissage du système sont très importantes pour éviter le dépôt de sels minéraux et la création d'incrustations le long des tuyaux à l'intérieur de la chaudière et dans les échangeurs. Faites donc attention à :

- Dureté de l'eau dans le système pour éviter tout problème d'incrustations et de calcaire.
- Installation d'un adoucisseur d'eau si la dureté de l'eau l'exige.
- Remplissage du système avec de l'eau traitée (deminéralisée).
- Un circuit anti-condensation.
- Montage des amortisseurs hydrauliques pour éviter le phénomène de « coup de bélier » le long des raccords et des tuyaux.

! Il convient de rappeler que les incrustations réduisent considérablement les performances en raison de leur faible conductivité thermique.

3.11 BRANCHEMENT ÉLECTRIQUE

La fiche du câble d'alimentation du produit doit être branchée uniquement après avoir terminé son installation et son assemblage, elle ne doit pas entrer en contact avec des parties chaudes et elle doit rester accessible après l'installation.

Pour effectuer le branchement électrique, procéder comme décrit ci-dessous :

- brancher le câble d'alimentation au dos de l'appareil ;
- brancher la fiche du câble d'alimentation à la prise de courant murale.

i Il est possible de brancher à l'appareil un chronomètre externe pour sa modulation ou sa mise en marche et son arrêt. Pour le branchement et la gestion de la fonction "thermostat externe", se reporter au chapitre consacré dans les pages qui suivent de ce manuel.

4 EXAMPLES OF HYDRAULIC DIAGRAMS

DIAGRAMME DU SYSTEME HYDRAULIQUE 00 - CONNEXION DIRECTE À L'USINE

- 1 - Poêle à granulés
- 2 - Thermomètre
- 3 - Manomètre
- 4 - Valve anti-condensation
- 5 - Séparateur de système
- 6 - Collecteur de système
- 7 - Grp. distr. avec vanne mélangeuse
- 8 - Groupe de distribution directe
- 9 - Chaudière à gaz
- 10 - Conduit d'eau
- 11 - Eau sanitaire
- 12 - Thermostat mural
- 13 - Chauffage par le sol
- 14 - Chauffage avec des radiateurs
- 15 - Vanne à 3 voies chauff./sanit.
- 16 - Stockage ECS (ballon d'eau chaude)
- 17 - Interrupteur de débit ECS
- 18 - Vanne de mélange
- 19 - Stockage d'eau chaude (Puffer ou ballon tampon)



DIAGRAMME DU SYSTEME HYDRAULIQUE 01 - CONNEXION DIRECTE À L'USINE + STOCKAGE ECS

- 1 - Poêle à granulés
- 2 - Thermomètre
- 3 - Manomètre
- 4 - Valve anti-condensation
- 5 - Séparateur de système

- 6 - Collecteur de système
- 7 - Grp. distr. avec vanne mélangeuse
- 8 - Groupe de distribution directe
- 9 - Chaudière à gaz
- 10 - Conduit d'eau

- 11 - sanitaire
- 12 - Thermostat mural
- 13 - Chauffage par le sol
- 14 - Chauffage avec des radiateurs
- 15 - Vanne à 3 voies chauff./sanit.

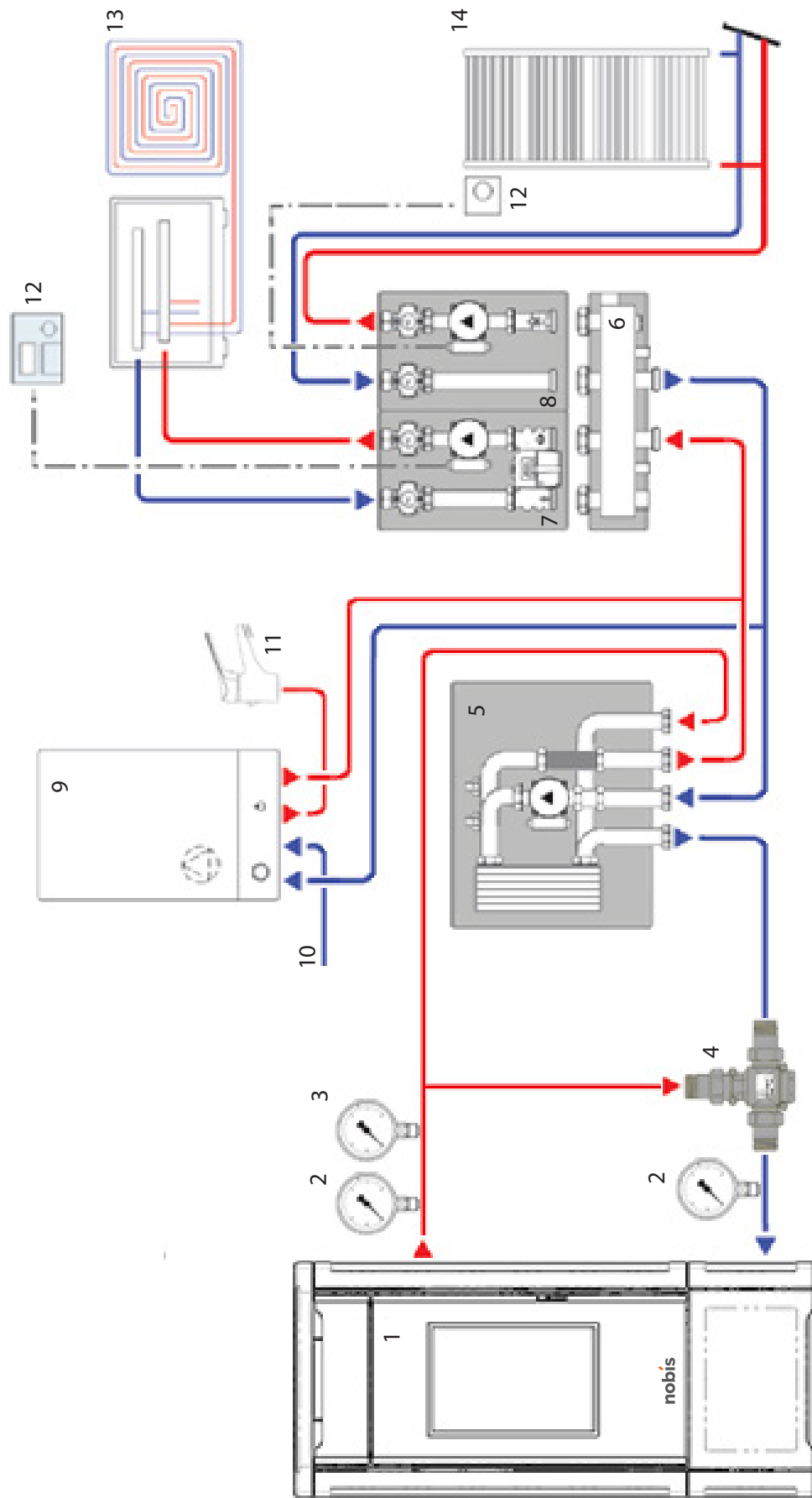
- 16 - Stockage ECS (ballon d'eau chaude)
- 17 - Interrupteur de débit ECS
- 18 - Vanne de mélange
- 19 - Stockage d'eau chaude (Puffer ou ballon tampon)



DIAGRAMME DU SYSTEME HYDRAULIQUE 02 - STOCKAGE D'EAU CHAUDE (PUFFER)

- 1 - oêle à granulés
- 2 - Thermomètre
- 3 - Manomètre
- 4 - Valve anti-condensation
- 5 - Séparateur de système
- 6 - Collecteur de système
- 7 - Grp. distr. avec vanne mélangeuse
- 8 - Groupe de distribution directe
- 9 - Chaudière à gaz
- 10 - Conduit d'eau
- 11 - Eau sanitaire
- 12 - Thermostat mural
- 13 - Chauffage par le sol
- 14 - Chauffage avec des radiateurs
- 15 - Vanne à 3 voies chauff./sanit.
- 16 - Stockage ECS (ballon d'eau chaude)
- 17 - Interrupteur de débit ECS
- 18 - Vanne de mélange
- 19 - Stockage d'eau chaude (Puffer ou ballon tampon)

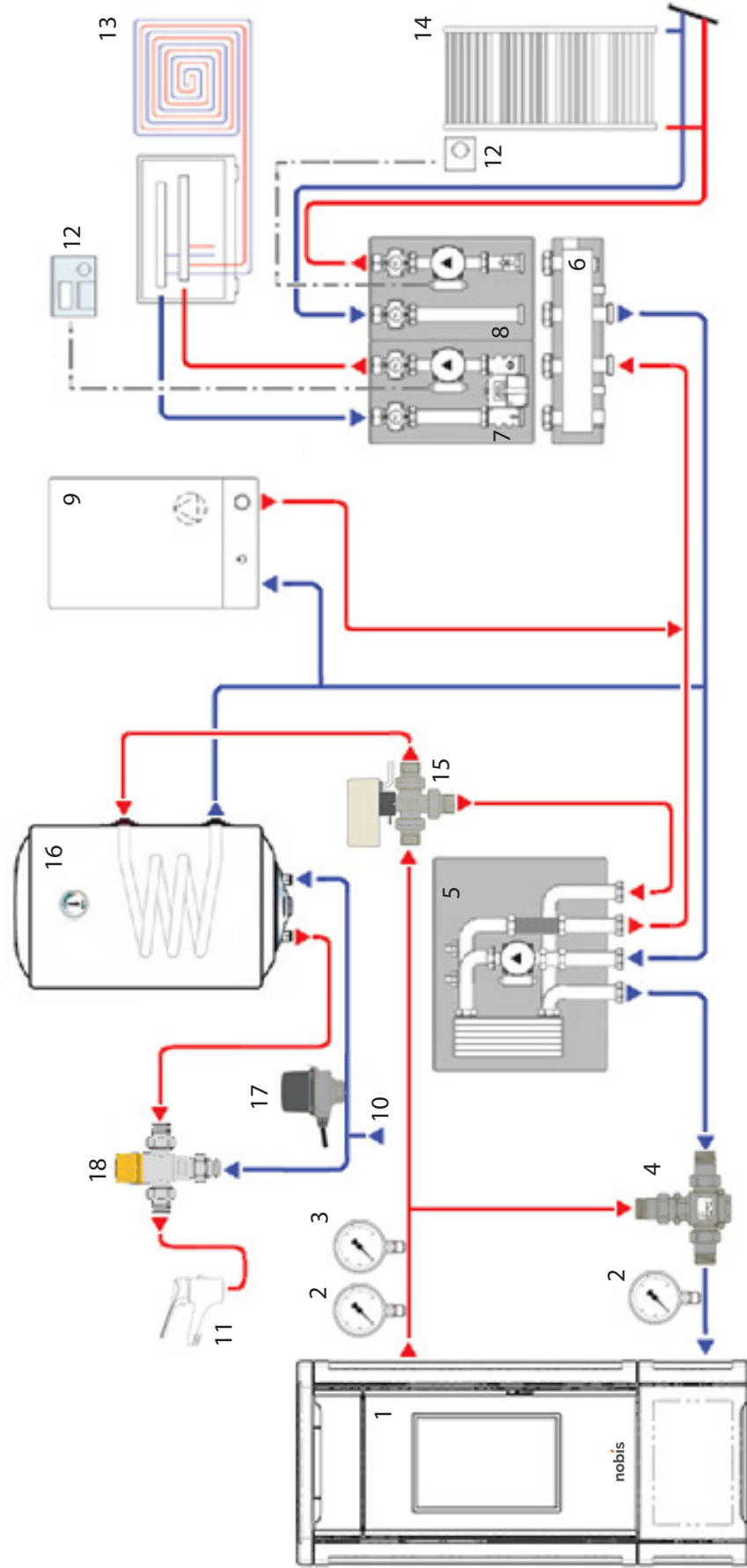

DIAGRAMME DU SYSTEME HYDRAULIQUE 03 - STOCKAGE D'EAU CHAUDE (PUFFER) + STOCKAGE ECS

- 1 - oêle à granulés
- 2 - Thermomètre
- 3 - Manomètre
- 4 - Valve anti-condensation
- 5 - Séparateur de système
- 6 - Collecteur de système
- 7 - Grp. distr. avec vanne mélangeuse
- 8 - Groupe de distribution directe
- 9 - Chaudière à gaz
- 10 - Conduit d'eau
- 11 - Eau sanitaire
- 12 - Thermostat mural
- 13 - Chauffage par le sol
- 14 - Chauffage avec des radiateurs
- 15 - Vanne à 3 voies chauff./sanit.
- 16 - Stockage ECS (ballon d'eau chaude)
- 17 - Interrupteur de débit ECS
- 18 - Vanne de mélange
- 19 - Stockage d'eau chaude (Puffer ou ballon tampon)



! L'installation doit absolument être dotée de mise à la terre et d'un interrupteur différentiel comme d'après les lois en vigueur. Par ailleurs, s'assurer que la prise soit compatible avec la typologie de fiche présente sur le câble d'alimentation utilisé.

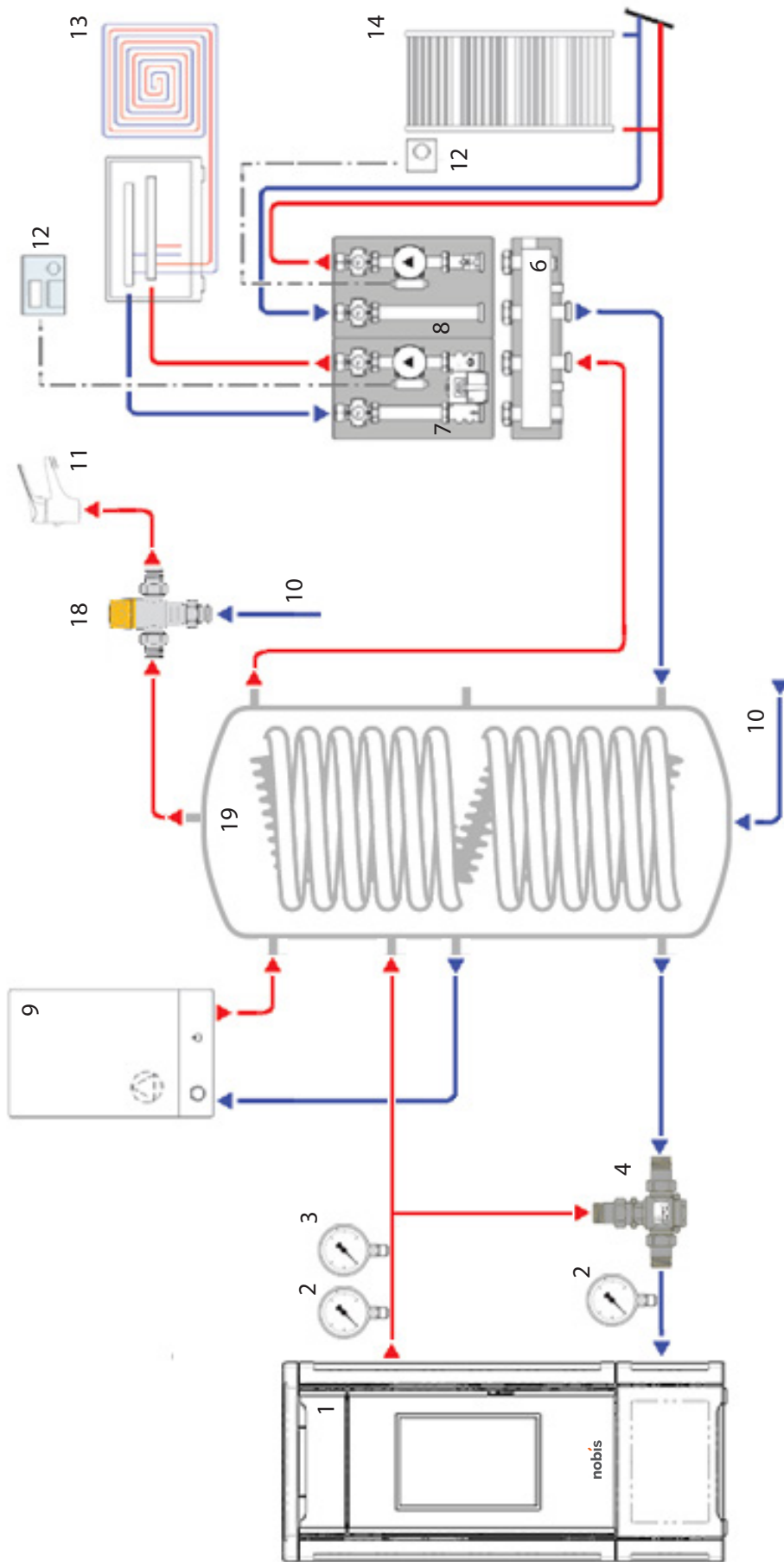
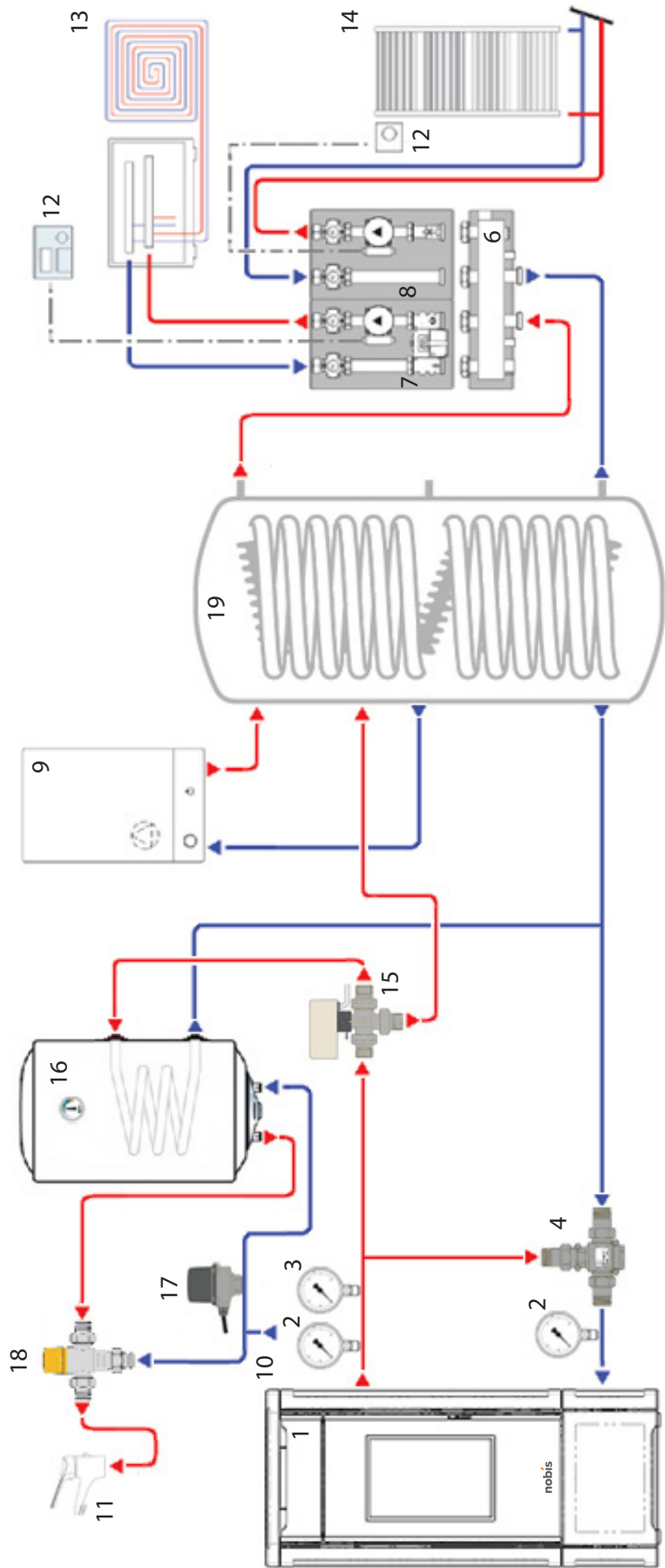
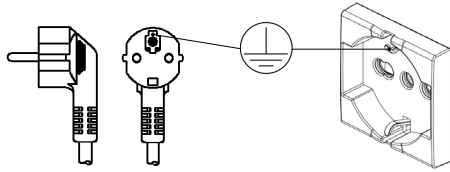

5 ENTRETIEN

Les opérations d'entretien, à l'exclusion du nettoyage périodique (expliqué dans le paragraphe relatif), doivent être effectuées par un personnel technique autorisé. Ne pas oublier, avant d'effectuer une quelconque opération d'entretien, d'adopter les précautions suivantes :

- toutes les parties du produit doivent être "froides" ;
- s'assurer qu'il n'y ait aucune forme de combustion (par exemple cendres encore chaudes) ;
- utiliser des équipements de protection suivant la directive ;
- extraire la fiche de la prise électrique ;
- une fois l'entretien terminé, réinitialiser le produit en faisant attention de réactiver tous les dispositifs de sécurité.

5.1 ENTRETIEN DU SYSTÈME DE CONDUITS FUMÉES

Le conduit de fumée doit toujours être propre, puisque les dépôts de suie ou résidus non brûlés réduisent sa section et bloquent son tirage, ce qui compromet le bon fonctionnement du produit et, si en grandes quantités, ils peuvent prendre feu. Il est obligatoire de faire nettoyer le conduit de fumée et la cheminée par un ramoneur qualifié au moins une fois par an ou après un arrêt prolongé pour non-utilisation de l'appareil. À la fin du contrôle/entretien, se faire remettre un rapport que l'installation est en sécurité.

L'absence de nettoyage compromet la sécurité de l'installation.

5.2 ENTRETIEN DU PRODUIT

À effectuer au moins une fois par an ou à chaque signalisation de "Heures Service" (signalisation qui apparaît à l'écran quand les heures de travail sont dépassées, au-delà desquelles un excellent fonctionnement du produit n'est plus assuré). Durant cette phase, le technicien autorisé doit :

- effectuer un nettoyage complet et soigné du conduit de fumée ;
- vérifier l'état d'étanchéité de tous les joints ;
- retirer les résidus de granulés écrasés à l'intérieur du réservoir granulés ;
- remonter l'appareil dans toutes ses parties ;
- vérifier le fonctionnement correct et la qualité de la combustion.

6 DONNÉES TECHNIQUES DU PRODUIT

Dans ce chapitre, on fournit à l'utilisateur final toutes les informations relatives aux données techniques du produit, aux encombrements, aux cotes d'installation, aux distances minimums à respecter des murs et meubles, divans, etc.

6.1 FICHE DU PRODUIT

FICHE DU PRODUIT	
EU 2015/1186	
Marque	Nobis
Modèle	H17 V LIGHT
Classe d'efficacité énergétique	A++
Puissance thermique directe (Kw)	3.0
Puissance thermique indirecte (Kw)	17.0
Indice d'efficacité énergétique	132
Rendement (Puis. nominale %)	92.5
Rendement (Puis. réduite %)	93.3
Respecter les mises en garde et les indications d'installation et entretien périodique reportées dans le mode d'emploi.	

6.2 CARACTÉRISTIQUES TECHNIQUES

Modèle	H17 V LIGHT	
	Ridotto	Nominale
Poids de l'appareil (kg)	210	
Quantité d'eau (lt)	20	
Pression de service min (bar-kPa)	1 - 100	
Pression d'eau max (bar-kPa)	2.5 - 250	
Ø entrée air (mm)	60	
Ø tuyau sortie fumées (mm)	80	
Vol. max. chauffage * (m³)	491	
Puissance introduite (kW)	8.5	21.6
Puissance rendue (kW)	7.9	20.0
Puissance fournie à l'eau (kW)	6.4	17.0
Rendement (%)	93.3	92.5
CO à 13% de O ₂ (%)	90	20
Capacité réservoir (kg)	25	
Consommation par heure granulés (kg/h)	1.74	4.42
Autonomie (h)	14.4	5.7
Puissance électrique absorbée (W)	310	
Alimentation électrique (V-Hz)	230-50	
Flux gaz évacuation (g/s)	7.8	12.2
Tirage minimum (Pa)	10	10
Température des fumées (°C)	89	142

* cette valeur peut varier en fonction du type de classe énergétique de l'habitation et de la typologie de granulés employés.

Les données reportées sont indicatives, n'engagent en rien et peuvent varier suivant le type des granulés utilisés. Le fabricant se réserve la faculté d'apporter des modifications afin d'améliorer les prestations des produits.

6.3 MESURES D'ENCOMBREMENT

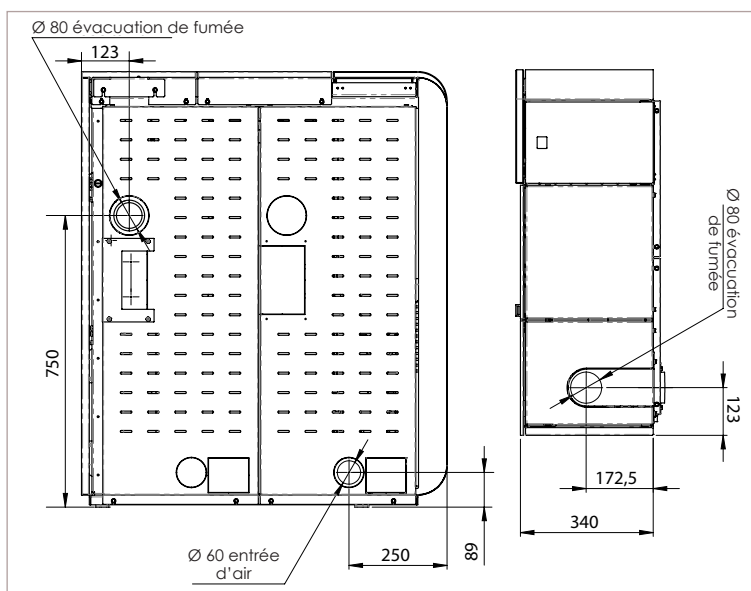
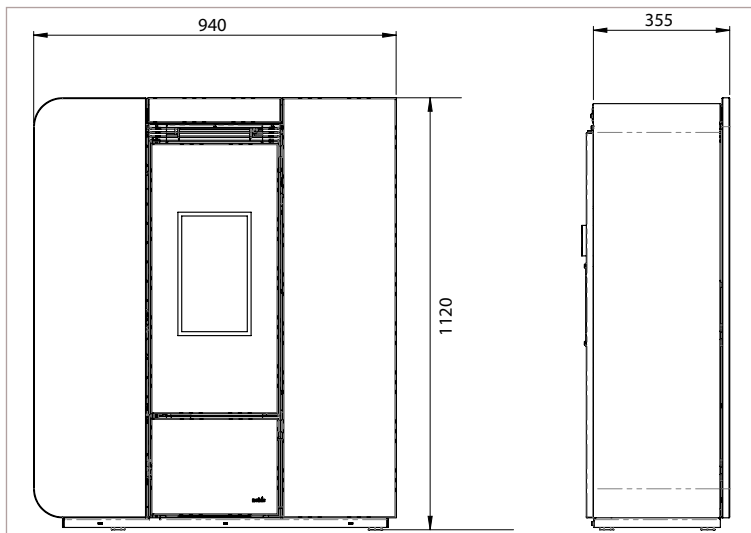

6.4 DISTANCES DE SÉCURITÉ

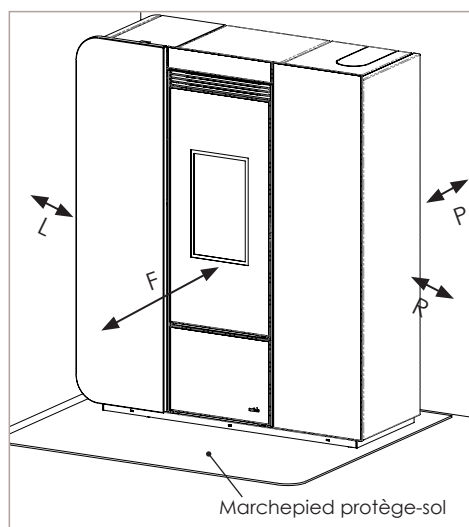

Distance minimum de matériaux inflammables		
R	Côté droit	150 mm
L	Côté gauche	150 mm
P	Arrière	100 mm
F	Avant	1000 mm

7 CONFIGURATION DU PRODUIT

Après avoir effectué, avec la plus grande attention, toutes les opérations d'installation, montage revêtement (où présent comme kit) et branchement électrique, accéder à la partie arrière du produit pour l'alimenter.

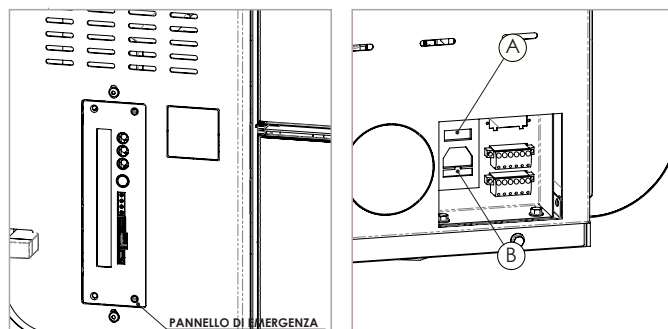

L'interrupteur "I/O" (A) dans la figure ci-dessus doit être positionné sur "I". En cas de non-alimentation, contrôler l'état du fusible qui se situe dans le boîtier sous l'interrupteur (B) (fusible de 4A configuration EU). Durant la période d'inutilisation, on conseille de retirer le câble d'alimentation de l'appareil, tout comme les piles de télécommande.

7.1 CONFIGURATION DE TELECOMMANDE

Retirer le couvercle de protection des batteries au dos de la télécommande, comme dans la figure (A), et introduire 3 piles (type AAA Alkaline 1,5V) dans le compartiment de télécommande, en faisant attention à la polarité. Fermer le couvercle de protection piles comme dans la figure (B).



Les batteries, une fois épuisées, doivent être éliminés dans les centres de collecte dédiés. Pour protéger la batterie des conditions défavorables ou d'une mauvaise utilisation, n'oubliez pas de:

- éloignez le Télécommande des sources de chaleur, risque d'explosion;
- retirer les piles en cas de non utilisation prolongée du telec., risque d'oxydation et de fuite de liquides;

Nobis srl déclare que le type d'appareil radio "portable" est conforme à la directive 2014/53 / UE. Le texte intégral de la déclaration de conformité UE est disponible à l'adresse Internet suivante:
<https://www.nobisfire.it/wp-content/uploads/2019/04/DoC-Palmare-Radio-Nobis-1.pdf>

Télécommande, après une première courte page-écran avec le logo du Fabricant, énumère une série de langues disponibles dans le menu.



Sélectionner, par le biais des touches (↑) (↓) la langue que l'on compte utiliser comme standard d'affichage. Pression de la touche (OK) pour confirmer et passage à la page-écran suivante. Afin de pouvoir opérer correctement, télécommande doit entrer en interface avec la carte électronique présente à l'intérieur du produit. Pour cette raison, l'afficheur montre un message de première installation.

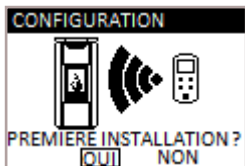

En cas de première utilisation de télécommande, choisir **OUI** avec les touches de sélection (↑) (↓) (OK). Pression de la touche pour confirmer et passage à la page-écran suivante. Suivre l'instruction guide pour lier via radio l'appareil à l'afficheur, comme reporté dans la figure ci-dessous.

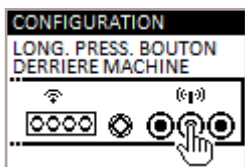

Garder enfoncée pendant quelques secondes la touche de communication radio (📶) de la carte électronique, qui se situe sur la partie arrière du produit, pour démarrer la procédure de recherche unité.

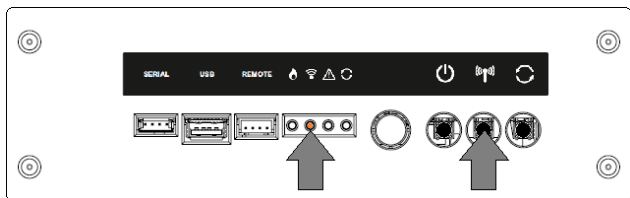

La LED jaune clignotante, qui se situe sous l'icône (📶) indique que la carte électronique attend de recevoir le signal de télécommande. En appuyant sur la touche de confirmation (OK) sur télécommande, ils entrent en communication entre eux. Une cue sur l'écran, accompagnée par un signal sonore, indique que l'opération de connexion radio s'est terminée avec succès.



Dans le cas de remplacement des piles, il n'est pas nécessaire d'effectuer la procédure d'initialisation de télécommande. Dans ce cas, quand l'afficheur montre le message "PREMIERE INSTALLATION ?". sélectionner **NON** et appuyer sur la touche de confirmation (OK).

7.2 CONFIGURATION THERMOSTAT T.EXT

Si on veut gérer l'appareil depuis une autre pièce (dans cette pièce spécifique télécommande ne parvient pas à communiquer), il est possible de brancher un thermostat à l'extérieur du produit, afin de permettre la modulation de la combustion ou, en activant une fonction particulière, permettre la mise en marche ou l'arrêt de l'appareil lui-même. Comme dans la figure ci-dessous, brancher les terminaux au bornier qui se situe au dos du produit (à proximité du panneau d'urgence).

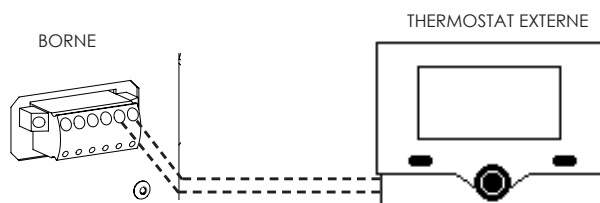

Une fois le branchement électrique effectué, afin de permettre à la centrale de reconnaître la présence du t.ext, il faut activer la fonction de reconnaissance depuis le menu CONFIGURATIONS (voir paragraphe "ACTIVER THERMOSTAT EXTERNE")

i Si on active la fonction qui permet l'activation du thermostat externe, la lecture et la gestion de la température ambiante est empêchée sur télécommande. Sur télécommande apparaît TON si on est en demande, TOFF si la température programmée sur le Text est atteinte.

7.3 CHARGEMENT DES GRANULÉS

Le chargement du combustible est fait en introduisant des granulés depuis la partie supérieure du produit, en ouvrant le portillon. S'assurer que le contenu du sac de granulés ne tombe pas sur les bords du réservoir, en faisant particulièrement attention au centrage, durant la phase de charge. Éviter par ailleurs que l'emballage de granulés entre en contact avec des surfaces chaudes.

i S'assurer de refermer correctement le couvercle du réservoir après avoir effectué l'opération de chargement des granulés. La fermeture est contrôlée par un contact électronique (pour les modèles où prévu). En cas de non-fermeture, une signalisation prévient l'utilisateur de faire attention au serrage, avant de passer en alarme, en cas de négligence de l'avertissement.

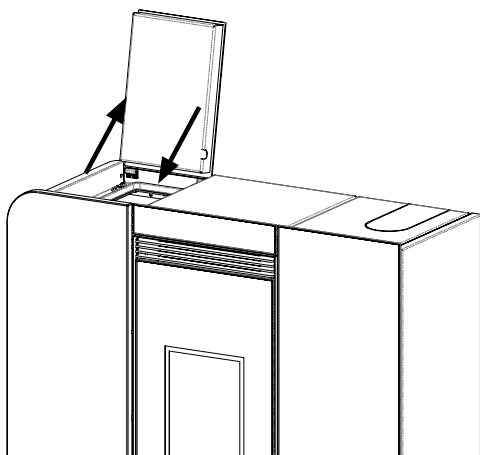

i En cas de dysfonctionnement de la communication radio entre télécommande et récepteur, ou en cas de piles déchargées, utiliser le **câble d'urgence** fourni, pour réinitialiser la communication entre les dispositifs radio.

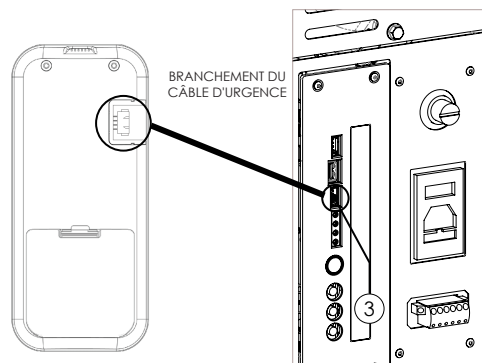

8 DESCRIPTION DES COMMANDES RADIO

Avant d'allumer l'appareil, on conseille de lire attentivement le chapitre suivant relatif à l'utilisation du récepteur et de télécommande, ainsi que les fonctions qui y sont liées.

NOTE D'INFORMATION:

- les bandes de fréquences et la puissance transmise utilisées par l'équipement, telles que documentation technique: 868,3 MHz - 869,85 MHz
- bandes de fréquences et limites de puissance respectives transmis applicables au dispositif (fréquences et puissances normalisées): 6dBm ERP

! Avant d'effectuer le branchement par le biais du câble d'urgence, extraire les piles de la télécommande du compartiment. DANGER INCENDIE

8.1 DESCRIPTION DU RÉCEPTEUR

L'appareil est doté d'une carte radio d'urgence, qui se situe à son dos, qui permet la gestion base des fonctions en cas de panne ou dysfonctionnement de télécommande.

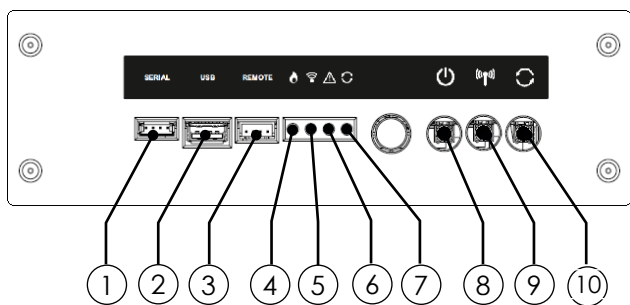

- 1 Connexion série (UNIQUEMENT usage du personnel autorisé)
- 2 Connexion USB (UNIQUEMENT usage du personnel autorisé)
- 3 Connexion câble d'urgence
- 4 LED VERTE - état fonctionnement appareil
- 5 LED JAUNE - communication radio en cours
- 6 LED ROUGE - alarme active
- 7 LED BLEUE - Mise à jour système en cours
- 8 Bouton mise en marche/arrêt appareil
- 9 Bouton association radio télécommande récepteur
- 10 Bouton mise à jour manuelle (UNIQUEMENT usage du personnel autorisé)

8.2 DESCRIPTION DES TOUCHES DE TELECOMMANDE

Télécommande se présente comme dans l'image ci-dessous :

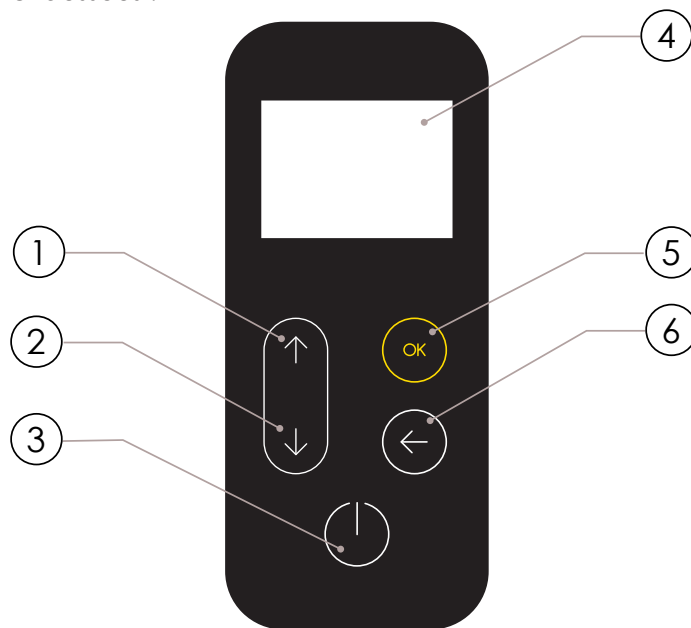

- 1 Touche d'augmentation (touche de sélection)
- 2 Touche de diminution (touche de sélection)
- 3 Touche ON/OFF ou réinitialisation du mode "Sleep"
- 4 Afficheur
- 5 Touche d'accès à MENU et confirmation
- 6 Touche de retour à page-écran précédente

i En mode "Sleep", l'écran de télécommande s'obscurcit, et maintient actif, uniquement en cas de nécessité, la communication radio avec l'appareil pour réduire la consommation des piles.

8.3 DESCRIPTION DE L'AFFICHEUR DE TELECOMMANDE

L'écran de telecommande se présente de la façon suivante :

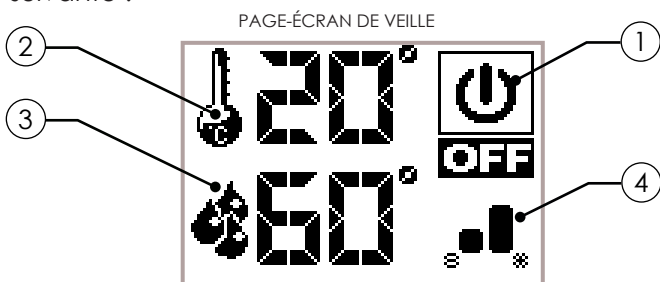

i Au bout de 20 secondes d'inactivité, l'écran de telecommande passe en mode "SLEEP" et maintient la connexion radio avec l'appareil. Seule la pression de la touche réactive l'écran.

- ① Icona che indica lo stato dell'apparecchio (vedi "Schema sintetico icone").
- ② L'icône affiche la température ambiante détectée par la télécommande. De plus, appuyer sur la touche de défilement vous permet de visualiser le réglage de la température, qui peut être modifié avec les deux touches de défilement . La confirmation de chaque variation a lieu automatiquement dans les 3 secondes qui suivent la modification des données ou en appuyant sur la touche de confirmation . Un signal sonore confirme le changement.



- ③ L'icône indique la température réelle de la chaudière détectée par la sonde placée dans le système. De plus, une pression sur la touche de défilement vous permet de visualiser le réglage de la température, qui peut être modifié avec les deux touches de défilement . La confirmation de chaque variation a lieu automatiquement dans les 3 secondes qui suivent la modification des données ou en appuyant sur la touche de confirmation . Un signal sonore confirme le changement.



- ④ Cette icône indique la puissance de fonctionnement.



Appuyez sur la touche à partir de l'écran de VEILLE, pour afficher rapidement les états réels et actifs de l'appareil, comme indiqué dans la figure suivante :

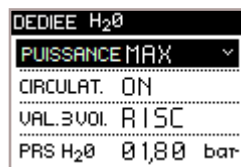

La validation à travers la pression de permet d'accéder à la modification de la puissance de fonctionnement ; modification effectuée avec les touches .

PUISSANCE : indique la puissance pouvant être :

- MINIMUM : puissance minimale réglable ;
- MAXIMUM : puissance maximale réglable ; (voir section dédiée) ;
- (RIS) ÉCON.: modulation du produit avec les paramètres obtenus ;
- SANI : si un kit ECS rapide est installé ou si une configuration de système spéciale est définie, SANI indique la puissance dédiée, si nécessaire.

Chaque fois que l'appareil est allumé, il s'active toujours à la puissance maximale ;

POMPE : Le mot ON indique que le circulateur est actif et est en train de faire circuler de l'eau dans le système d'habitation.

VAN. À 3VOIES : indique l'emplacement d'une vanne à trois voies, installée, s'il y a un échangeur ECS ou un ballon d'eau chaude.

PRESSION : indique la pression réelle du système lue par le transducteur placé sur le refoulement du produit.

8.4 SIGNALISATION PILES DÉCHARGÉES

En cas de piles déchargées, l'écran présente un symbole qui indique leur état de limite, et maintient quoi qu'il soit actives les fonctions de telecommande.

Dès que le niveau des piles ne permet en aucun cas la communication radio, telecommande montre, sur tout l'écran, l'image de la pile déchargée et il bloque toutes les fonctions qui lui sont liées jusqu'à remplacement advenu des piles.



8.5 DIAGRAMME RÉCAPITULATIF DES ICÔNES

①	②	③	④	SIGNIFICATION
				ALLUMAGE
				FONCTIONNEMENT AVEC P. MAXIMUM
				FONCTIONNEMENT AVEC P. MINIMUM
				FONCTIONNEMENT DE LA P. SANITAIRE
				FONCTIONNEMENT SANS CONTRÔLE DE LA TEMPÉRATURE AMBIANTE
				ÉCONOMIE, EN RÉALISANT LA TEMPÉRATURE AMBIANTE
				ÉCONOMIE, EN RÉALISANT LA TEMPÉRATURE DE L'EAU DE LA CHAUDIÈRE
				FONCTIONNEMENT EN RÉGLANT DIRECTEMENT LE SYSTÈME + STOCKAGE ECS
				FONCTIONNEMENT AVEC STOCKAGE H ₂ O CHAUDE
				FONCTIONNEMENT AVEC STOCKAGE H ₂ O CHAUDE + ECS
				FONCTIONNEMENT OPTIMISÉ (voir paragraphe dédié)
				NETTOYAGE DU BRASIER (le cas échéant)
				NETTOYEUR ACTIF (nettoyage avec vidage du brasier)
				COMFORT CLIMA ACTIF
				ALLUMAGE À PARTIR DU COMFORT CLIMA
				NETTOYAGE FINAL
				ÉTEINT
				AVERTISSEMENT DE SIGNALISATION (voir paragraphe dédié)
				LA TEMPÉRATURE DE LA FLAMME EST SUPÉRIEURE À LA LIMITE
				CHARGE EXCESSIVE DE PELLET

①	②	③	④	MEANING
				H ₂ O STANDBY
				CAPTEUR DE PRESSION DE DEFAULT
				SONDE DE LECTURE DE FLAMME DEFAULT
				PALMAR BATTERIES IN EPUISEMENT
				LIMITE ATTEINTE HEURES DE SERVICE

9 NAVIGATION DANS LE MENU

Pour accéder au menu, pression de la touche **OK** depuis la page-écran de veille pour afficher les rubriques de sélection, comme dans la figure ci-dessous.

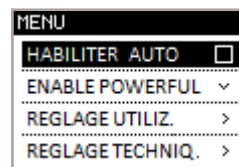

Faire défiler les rubriques de menu par le biais des touches **↑** **↓**

Confirmer la sélection avec la touche **OK**

Pour revenir à la rubrique précédente, touche **←**

Ci-dessous, un exemple pratique de comment on effectue la navigation en utilisant toutes les touches de sélection.

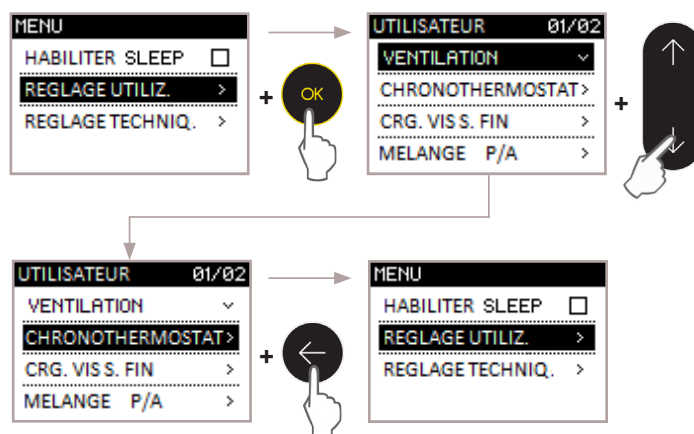

10 INSTRUCTIONS PREMIÈRE MISE EN MARCHÉ

Dans ce chapitre, on met en évidence une série d'opérations à effectuer en phase de première mise en marche de l'appareil.

10.1 PROGRAMMATION DATE ET HEURE

Ci-dessous, la procédure pour la programmation de la date et de l'heure, utiles pour la fonction thermostat, présente dans les modèles de la gamme du Fabricant.

PROCÉDURE OPÉRATIONNELLE :

MENU >> PROGRAMMATION UTILISATEUR >> PROGRAMMATIONS >> HEURE - DATE

Accéder au menu par le biais de la pression de la touche **OK**

Faire défiler les rubriques jusqu'à PROGRAMMATION UTILISATEUR avec la touche **↓**

Accéder au menu par le biais de la pression de la touche **OK**

Faire défiler les rubriques jusqu'à PROGRAMMATIONS avec la touche **↓**

Accéder au menu par le biais de la pression de la touche **OK**

Faire défiler les rubriques jusqu'à HEURE - DATE avec la

touche **↓**

À la rubrique du menu HEURE - DATE, touche **OK**

La page-écran avec le réglage d'horaire et calendrier, comme dans la figure ci-dessous.

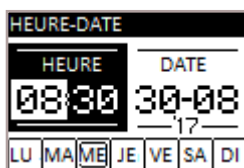

Modifier la donnée mise en évidence par le biais des touches **↑** **↓**

Confirmer la donnée modifiée par le biais de la touche **OK**

Répéter l'opération pour terminer les programmations.

Durant la modification, se rappeler que :

- pour revenir à la donnée précédente, sans sauver la dernière donnée modifiée, appuyer sur la touche **←**
- si on compte modifier une seule donnée, une fois la modification terminée, pression de la touche **OK** plusieurs fois jusqu'à la sortie de la fonction décrite au paragraphe.

Pour revenir à la page-écran de VEILLE, utiliser la touche **←**, en répétant l'opération plusieurs fois.

10.2 CALIBRAGE DES SONDÉS

Vous trouverez ci-dessous la procédure d'étalonnage de toutes les sondes, si la valeur diffère de la lecture d'un thermostat standard de référence.

PROCEDURE D'UTILISATION :

MENU >> RÉGLAGES UTILISATEUR >> RÉGLAGES >> ÉTALONNAGE DES SONDÉS

Accédez au menu en appuyant sur la touche **OK**

Faites défiler les entrées jusqu'à RÉGLAGES UTILISATEUR avec **↓**

Accédez au menu en appuyant sur la touche

OK

Faites défiler les entrées jusqu'à RÉGLAGES avec **↓**

Accédez au menu en appuyant sur la touche **OK**

Faites défiler les éléments jusqu'à ÉTALONNAGE DES SONDÉS, appuyez **↓**

Au point de menu ÉTALONNAGE DES SONDÉS, appuyez **OK**

L'écran avec les réglages apparaît comme ci-dessous :

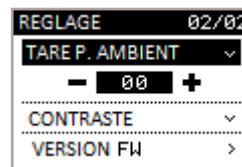

Modifiez les données en surbrillance à l'aide de **↑** **↓**
Exemple : le thermostat de référence affiche 21 ° C et la télécommande affiche 19 ° C.

Définissez +2 pour afficher la valeur 21 ° C sur la télécommande. Confirmez les données modifiées à l'aide de la touche **OK**

Pour revenir à l'écran de VEILLE, utilisez la touche **←** en répétant plusieurs fois l'opération.

10.3 RÉGLAGE DE LA TEMPÉRATURE AMBIANTE

La température ambiante définit la température que l'on souhaite obtenir dans la pièce où le produit est installé.

Depuis la page-écran de VEILLE, touche **↑** pour sélectionner la valeur ;

Les valeurs varient de 7°C à MAN (avec la valeur MAN on entend que, une fois programmé, l'appareil ne passe JAMAIS en économie)

Modifier la valeur avec les touches **↑** **↓**

Confirmer avec la touche **OK** la nouvelle programmation ou bien attendre 3 secondes la confirmation automatique.

10.4 RÉGLAGE DE LA PUISSANCE DU FOYER

L'alimentation du foyer définit la quantité de chaleur produite par l'appareil, ce qui implique une consommation de combustible différente. En résumé, il permet d'accélérer le temps nécessaire pour atteindre la température idéale, définie pour la pièce dans laquelle le produit est installé.

À partir de l'écran de VEILLE, appuyez la touche **←** pour afficher l'état de l'appareil, où vous pouvez visualiser l'alimentation réelle et où vous pouvez effectuer des réglages ;

Appuyez sur la touche **OK** sur l'élément PUISSANCE; Les valeurs sont MIN et MAX et, pour modifier, utilisez les touches **↑** **↓** ;

Confirmez le nouveau réglage avec la touche **OK** et quittez « l'état de la machine » avec **←**

i Chaque fois que l'appareil est allumé, il s'allume TOUJOURS à puissance maximale pour garantir le meilleur apport de chaleur au système de chauffage ;

10.5 MISE EN MARCHÉ/ARRÊT PRODUIT

Pour allumer le produit, pression prolongée sur la touche  jusqu'à l'apparition de la page-écran suivante, suivie de signalisation sonore.



Cette page-écran reste présente pour les états machine suivants :

- MISE EN MARCHÉ** • Phase initiale de chargement granulés ;
- ATTENTE FLAMME** • 1 Phase d'attente développement flamme ;
- PHASE FLAMME** • Phase de stabilisation et réduction comburant à l'intérieur du brasero ;

On met en évidence la disparition du symbole "flamme" avec l'inscription ON, sans afficher la puissance de travail.

Pression prolongée de la touche  accompagnée de signalisation sonore, conduit à l'arrêt du produit, ainsi qu'à la réinitialisation d'alarmes éventuelles.



i Pour les modèles avec dispositif de nettoyage, durant la phase de mise en marche, le produit active une phase de nettoyage brasero avant de passer en MISE EN MARCHÉ. En cas d'ALLUMAGE ÉCHEC, après avoir appuyé sur le bouton, un POP UP signale qu'il est nécessaire d'aspirer le pellet du brasier avant de remettre l'appareil en marche, évitant ainsi le déversement de pellets non brûlés dans le tiroir à cendre.

! Toujours aspirer le brasier avec un nettoyeur à cendres, risque d'incendie.

i Durant la première mise en marche du produit, des odeurs ou fumées désagréables peuvent être générées par l'évaporation ou le séchage de certains matériaux utilisés. Ce phénomène disparaît au bout de quelques heures d'utilisation. Durant cette période, on conseille de maintenir les pièces bien aérées.

11 LA PHASE DE TRAVAIL

Les produits de la gamme comprennent une phase de fonctionnement avec 2 typologies de puissance. Ce qui suit décrit le comportement de l'appareil une fois que le réglage de la température ambiante est atteint, le cas échéant.

11.1 MODE ÉCONOMIE

Pendant la phase de fonctionnement, l'appareil a pour objectif d'atteindre le réglage de la température ambiante ou le réglage d'eau de la chaudière configuré ; lorsque cette condition est remplie, la puissance est réduite jusqu'au mode ÉCONOMIE, phase dans laquelle la consommation de carburant est minimale.

Écran en mode ÉCONOMIE pour le réglage de la température ambiante atteint :



Écran en mode ÉCONOMIE pour le réglage de l'eau de la chaudière atteint :



Écran en mode ÉCONOMIE avec les deux paramètres atteints :



11.2 FONCTION CONFORT CLIMA

Comme décrit au paragraphe "mode économie", l'appareil vise à répondre au confort thermique demandé par l'utilisateur. La fonction à activer, liée à ce mode, assure par ailleurs, si l'habitation possède une bonne classe énergétique, une économie de combustible par le biais de mises en marche et arrêts intelligents du produit (réalisation ou demande du réglage voulu). Ci-dessous, la procédure pour l'activation de la fonction, la modification des valeurs avec signification relative, un exemple pratique de programmation.

PROCÉDURE OPÉRATIONNELLE :

MENU >> PROGRAMMATION UTILISATEUR >> CONFORT CLIMAT

Accéder au menu par le biais de la pression de la touche

Faire défiler les rubriques jusqu'à PROGRAMMATION UTILISATEUR avec la touche

Accéder au menu par le biais de la pression de la touche

Faire défiler les rubriques jusqu'à CONFORT CLIMAT,

touche

À la rubrique du menu CONFORT CLIMAT, touche

L'écran d'activation de la fonction et des éléments de réglage et d'ajustement apparaît.

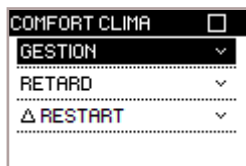

Activez / désactivez la fonction avec la touche pour afficher l'addition ou l'exclusion de la coche et :

- Revenez à RÉGLAGES UTILISATEUR avec la touche

OU

- Utilisez la touche pour sélectionner les éléments sur lesquels vous souhaitez ajuster la fonction. Appuyez sur la touche pour accéder au réglage. Appuyez sur les touches pour modifier les données et appuyez sur la touche pour confirmer.

Gestion de la fonction (température ambiante ou H₂O chaudière)

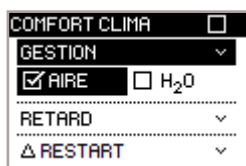

Il vous permet de choisir d'activer ou non l'arrêt du produit lorsque le réglage de la température ambiante ARIA est atteint plutôt que lorsque le réglage de l'eau de la chaudière EAU est atteint (à la discrétion de l'utilisateur).

Délai d'arrêt



Temps nécessaire pour déterminer si la température (ambiante/H₂O chaudière) est réellement maintenue au point de consigne, avant la mise hors tension.

Icône delta pour rallumer



Ce paramètre détermine le gradient thermique en fonction duquel l'appareil doit reprendre son fonctionnement.

Lors de la modification des paramètres susmentionnés, rappelez-vous que, pour revenir à l'élément sans enregistrer les données modifiées, appuyez sur la touche .

Pour revenir à l'écran de VEILLE, utilisez la touche en répétant l'opération plusieurs fois.

ÉCRAN D'ÉTAT :

Pour accuser réception de l'arrêt de l'appareil en condition COMFORT CLIMA, l'écran doit être affiché.

Pour reconnaître que l'appareil est sur le point de s'allumer en état COMFORT CLIMA, l'écran doit être affiché.



EXEMPLE PRATIQUE :

Gestion du confort sur ARIA

Réglage de la température ambiante à 21 °C ;

Réglage du mode économie sur 3 minutes ;

Le réglage en °C pour l'allumage est à -2 °C par rapport au réglage défini.

L'appareil s'éteint dès que la température dans la maison atteint la valeur réglée + 3 minutes en mode économie.

Le produit s'allume dès qu'une température de 18 °C (tolérance de 21 °C -2 °C - 0,5 °C) est détectée. La fonction peut également être activée à l'aide d'un thermostat externe, en tenant compte du fait que cela n'inclut pas la valeur d'hystérésis.

On conseille l'utilisation d'un thermostat externe avec valeur propre d'hystérésis programmable jusqu'à un maximum de 3°C. Le fonctionnement de l'appareil pourrait démarrer la phase de mise en marche et arrêt plusieurs fois durant la journée ; cela pourrait compromettre la durée de la résistance de mise en marche.

11.3 MODE DE VEILLE H₂O « EAU DE LA CHAUDIÈRE »

Le mode « Veille H₂O » est activé lorsque la température de l'eau atteint 85 °C ; cette fonction prend le relais pour protéger le circuit, en particulier lorsqu'aucune fonction COMFORT CLIMA n'est activée sur H₂O chaudière. L'appareil redémarre de manière autonome après refroidissement, à condition qu'il y ait une demande d'allumage (par exemple une demande température ambiante).

11.4 GESTION DE LA VENTILATION (si présente)

Les produits de la gamme dotés de ventilation ont la capacité de chauffer la pièce où ils sont installés, non seulement par l'apport de chaleur produite par le verre, mais également par à travers de son ventilateur spécifique.

PROCEDURE D'UTILISATION :

MENU >> RÉGLAGES UTILISATEUR >> VENTILATION

Accédez au menu en appuyant sur la touche **OK**

Faites défiler les entrées jusqu'à RÉGLAGES UTILISATEUR avec **↓**

Accédez au menu en appuyant sur la touche **OK**

Appuyez sur la touche **OK** sur le premier élément du menu « VENTILATION ».

L'écran de réglage ventilation apparaît comme ci-dessous.

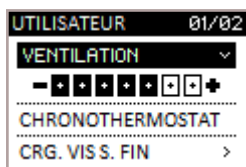

Changer la puissance de ventilation, en appuyant **↑****↓**

0 - ventilation désactivée ;

1-7 - plage de réglage de la ventilation ;

Confirmez avec la touche **OK**

Pour revenir à l'écran de VEILLE, utilisez **←** en répétant l'opération plusieurs fois.



La ventilation, sur demande de son technicien, peut être contrôlée par thermostat, en l'éteignant une fois atteinte la température dans la pièce où le produit a été installé. Cette opération est effectuée en lisant la télécommande et en utilisant uniquement un thermostat externe pour la gestion de la température de l'appareil.

12 DESCRIPTION DES FONCTIONS EN MENU

Dans ce chapitre, on décrit les fonctions dans le menu utilisateur, utiles pour améliorer certains aspects de confort de l'utilisateur et/ou fonctionnement du produit.

12.1 FONCTION CHRONOTHERMOSTAT

Avec la fonction Chronothermostat, il est possible de programmer pour chaque jour de la semaine la mise en marche ou l'arrêt automatique du produit, avec 4 intervalles temporels indépendants (PROGRAMME 1 - 2 - 3 - 4).

Ci-dessous, on reporte les étapes à suivre, en partant de la page-écran de VEILLE, pour accéder au menu relatif.

PROCÉDURE OPÉRATIONNELLE :

MENU >> PROGRAMMATION UTILISATEUR >> CHRONOTHERMOSTAT

Accéder au menu par le biais de la pression de la touche **OK**

Faire défiler les rubriques jusqu'à PROGRAMMATION UTILISATEUR, touche **↓**

Accéder au menu par le biais de la pression de la touche **OK**

Faire défiler les rubriques jusqu'à CHRONOTHERMOSTAT, touche **↓**

Accéder à la fonction avec la touche **OK**

La page-écran apparaît avec l'activation de la fonction et la possibilité de sélectionner 4 programmes de programmation CHRONO, comme dans la figure ci-dessous.

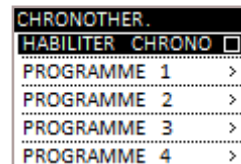

Activer/désactiver la fonction avec la touche **OK** pour afficher l'ajout ou l'exclusion de la cue et :

- Revenir à PROGRAMMATION UTILISATEUR avec la touche **←**.

OU BIEN

- Passer, par le biais de la touche **↓**, au choix du programme à programmer, avant d'accéder avec la touche **OK** à sa modification.

Si on compte accéder à 1 des 4 programme, la page-écran qui se présente est la suivante :



Modifier les horaires de mise en marche, d'arrêt, ainsi qu'activer les jours de la semaine, touches (↑)(↓)

Confirmer chaque variation de donnée par le biais de la touche (OK) et passer à la deuxième page-écran du programme CHRONO.

L'écran présenté dans la figure ci-dessous montre la possibilité de régler à la fois la température à obtenir dans la pièce et la température de l'eau de la chaudière maximale, lors de l'activation de la plage horaire (1). Il est également possible de gérer la vitesse de ventilation (si présente) (2).



Modifier les valeurs en utilisant les touches (↑)(↓)
Confirmer chaque variation de donnée par le biais de la touche (OK) jusqu'à la sortie du programme.

Durant la modification, se rappeler que :

- pour revenir à la donnée précédente, sans sauver la dernière donnée modifiée, pression de la touche (←)
- si on compte modifier une seule donnée, une fois la modification terminée, pression de la touche (OK) plusieurs fois jusqu'à la sortie de la fonction suivante.

Pour revenir à la page-écran de VEILLE, utiliser la touche (←), en répétant l'opération plusieurs fois.

12.2 FONCTION DE CHARGEMENT VIS SANS FIN

La fonction suivante sert à faciliter la phase de mise en marche de l'appareil, après un nettoyage soigné de la trémie (récipient des granulés) pour retirer la sciure qui, avec le temps, s'est créée sur le fond. Voir chapitre "Entretien périodique du produit".

Contrôler par ailleurs d'avoir introduit les granulés à l'intérieur du réservoir et que l'appareil se trouve en état de "ÉTEINT" ou "NETTOYAGE FINAL" avant de démarrer la fonction.

Le nombre exprimé en secondes indique le temps de rotation de la vis sans fin durant la phase de chargement.

Une fois ce temps écoulé, la vis sans fin s'arrête automatiquement, après quoi on peut effectuer la mise en marche de l'appareil.

PROCÉDURE OPÉRATIONNELLE :

MENU >> PROGRAMMATION UTILISATEUR >> CHARGEMENT VIS SANS FIN

Accéder au menu par le biais de la pression de la touche (OK)

Faire défiler les rubriques jusqu'à PROGRAMMATION UTILISATEUR avec la touche (↓)

Accéder au menu par le biais de la pression de la touche (OK)

Faire défiler les rubriques jusqu'à CHARGEMENT VIS SANS FIN, touche (OK)

Accéder à la fonction par le biais de la pression de la touche (OK)

Le dispositif de nettoyage s'active (pour les modèles qui disposent de nettoyage automatique), après quoi la vis sans fin des granulés s'active. Sur l'écran est indiqué le temps qui s'écoule jusqu'à 0, qui correspond à l'arrêt du chargement.

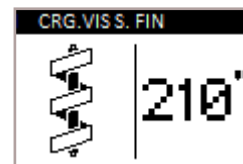

L'appareil, à la fin du chargement, va sur la page-écran de PROGRAMMATION UTILISATEUR.

i Après la phase de chargement initiale, un apparaît POPUP qui indique d'aspirer le pellet du brasero. Cette opération ne permet pas de vider les granulés dans le tiroir à cendres lorsque la plaque est tournée lors de l'allumage.

! Toujours aspirer le brasier avec un nettoyeur à cendres, risque d'incendie.

12.3 MÉLANGE GRANULÉS/ASPIRATION AIR

Le réglage du mélange GRANULÉS-ASPIRATION AIR permet de varier de façon immédiate la quantité de granulés chargée dans le brasero et la quantité d'air à l'entrée du produit, testé et essayé avec granulés certifiés DIN PLUS. Si on utilise des granulés différents ou non certifiés, il pourrait être nécessaire de régler la combustion. Normalement, la variation s'effectue sur le pourcentage ASPIRATION afin d'améliorer la combustion ; si le réglage de l'oxygène n'est pas suffisant, il pourrait être nécessaire de modifier aussi le pourcentage de chute GRANULÉS.

PROCÉDURE OPÉRATIONNELLE :

MENU >> PROGRAMMATION UTILISATEUR >> MÉLANGE G/A

Accéder au menu par le biais de la pression de la touche (OK)



Faire défiler les rubriques jusqu'à PROGRAMMATION UTILISATEUR, touche (↓)

Accéder au menu par le biais de la pression de la touche (OK)

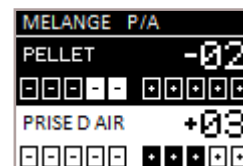

Faire défiler les rubriques jusqu'à MÉLANGE G/A, avec la touche (OK)

Accéder à la fonction par le biais de la pression de la touche (OK)





Modifier le réglage des granulés avec les touches  
 Les valeurs varient de -5 : réduction de la charge granulés en % à +5 : augmentation du chargement granulés en %
 Confirmer avec la pression de la touche  et passer à la modification de l'aspiration.



Modifier le réglage de l'aspiration, touches  
 Les valeurs varient de -5 : réduction de l'aspiration en % à +5 : augmentation de l'aspiration en %
 Confirmer avec la pression de la touche  et sortir du réglage pour revenir à la page-écran de PROGRAMMATION UTILISATEUR.

Comme d'après l'exemple reporté ci-dessus, un pourcentage de -2 GRANULÉS et +3 ASPIRATION a été programmé ;
 une programmation de ce genre découle du fait que la combustion manque d'oxygène et le calibre des granulés est petit par rapport à la moyenne de 2 cm.

Durant la modification, se rappeler que :

- pour revenir à la donnée précédente, sans sauver la dernière donnée modifiée, pression de la touche 
- si on compte modifier une seule donnée, une fois la modification terminée, pression de la touche  plusieurs fois jusqu'à la sortie de la fonction décrite au paragraphe.

Pour revenir à la page-écran de VEILLE, utiliser la touche , en répétant l'opération plusieurs fois.

 Le numéro indiqué, pour la modification des réglages, fait référence à une variation en pourcentage qui agit sur les paramètres de défaut programmés dans la carte électronique, cela a effet uniquement en phase travail. Ces valeurs devront être modifiées en cas de mauvaise combustion, due dans de nombreux cas à une utilisation de granulés différents de ceux utilisés pour l'essai de l'appareil.

12.4 ÉTAT POËLE

Avec cette fonction, il est possible de vérifier le fonctionnement correct des paramètres les plus importants de l'appareil. Ci-dessous, on reporte les deux pages-écrans qui montrent la liste des données réelles du produit, utiles au service d'assistance durant les phases de contrôle.

PROCÉDURE OPÉRATIONNELLE :

MENU >> PROGRAMMATION UTILISATEUR >> ÉTAT POËLE

Accéder au menu par le biais de la pression de la touche 

Faire défiler les rubriques jusqu'à PROGRAMMATION

UTILISATEUR avec la touche 

Accéder au menu par le biais de la pression de la touche 

Faire défiler les rubriques jusqu'à ÉTAT POËLE avec la touche 

Accéder à la fonction par le biais de la pression de la touche 

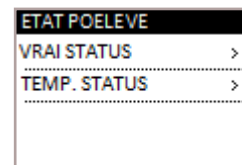

Sélectionner le type de page-écran que l'on veut visualiser, avec les touches  

Accéder à la page-écran désirée avec la touche 

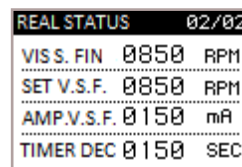
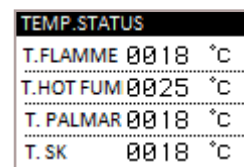
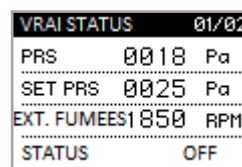

Pour revenir à la page-écran de PROGRAMMATION UTILISATEUR, pression de la touche 

Pour revenir à la page-écran de VEILLE, utiliser la touche , en répétant l'opération plusieurs fois.

12.5 ACTIVER LE THERMOSTAT EXT

Le paragraphe suivant précise comment activer la fonction qui prévoit l'utilisation du thermostat externe au poste de telecommande, pour la gestion de la température ambiante. En reprenant le paragraphe appelé "CONFIGURATION THERMOSTAT T.EXT", on illustre ci-dessous la procédure pour la lecture du dispositif de la part de la carte électronique.

PROCÉDURE OPÉRATIONNELLE :

MENU >> PROGRAMMATION UTILISATEUR >> PROGRAMMATIONS >> ACTIVATION TEXT

Accéder au menu par le biais de la pression de la touche 

Faire défiler les rubriques jusqu'à PROGRAMMATION UTILISATEUR avec la touche 

Accéder au menu par le biais de la pression de la touche 

Faire défiler les rubriques jusqu'à PROGRAMMATIONS avec la touche

Accéder au menu par le biais de la pression de la touche

Première rubrique du menu, ACTIVER T.EXT.

Activer la cue avec la touche si on compte gérer la température ambiante avec le thermostat externe (non fourni)

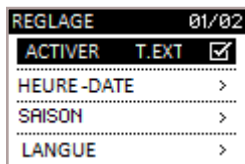
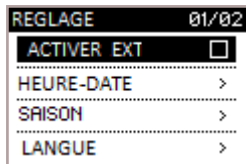

Pour revenir à la page-écran de VEILLE, utiliser la touche , en répétant l'opération plusieurs fois.

La page-écran VEILLE, à la place de la température ambiante relevée et programmable, montre :

- l'affichage T ON si la pièce où est installé le thermostat n'a pas encore atteint la température demandée ;
- l'inscription T OFF si dans la pièce la température ambiante est atteinte.



12.6 SAISON

Le réglage de cette fonction gère le blocage de la vanne à trois voies pour les diagrammes avancés, empêchant l'envoi d'eau chaude au système de chauffage en présence du stockage d'eau chaude sanitaire (avec le réglage « ÉTÉ »).

PROCEDURE D'UTILISATION :

MENU >> RÉGLAGES UTILISATEUR >> RÉGLAGES >> SAISON

Accéder au menu en appuyant sur la touche

Faites défiler les entrées jusqu'à RÉGLAGES UTILISATEUR avec .

Accéder au menu en appuyant sur la touche

Faites défiler les entrées jusqu'à REGLAGES avec .

Accéder au menu en appuyant sur la touche

Faites défiler les entrées jusqu'à SAISON avec .

Accéder à la fonction en appuyant sur .

12.7 LANGUE

En fonction du pays de destination ou de l'utilisateur qui achète le produit, cette fonction comprend une série de langues à programmer. Ci-dessous, la procédure pour le choix de la langue désirée.

PROCÉDURE OPÉRATIONNELLE :

MENU >> PROGRAMMATION UTILISATEUR >> PROGRAMMATIONS >> LANGUE

Accéder au menu par le biais de la pression de la touche

Faire défiler les rubriques jusqu'à PROGRAMMATION UTILISATEUR avec la touche

Accéder au menu par le biais de la pression de la touche

Faire défiler les rubriques jusqu'à PROGRAMMATIONS avec la touche

Accéder au menu par le biais de la pression de la touche

Faire défiler les rubriques jusqu'à LANGUE avec la touche

Accéder à la fonction par le biais de la pression de la touche



Sélectionner la langue avec la pression des touches

Confirmer la langue avec la touche et afficher la cue.

Pour revenir à la page-écran de VEILLE, utiliser la touche , en répétant l'opération plusieurs fois.

12.8 CONTRASTE

Ci-dessous, la procédure pour améliorer la vue des pages-écrans si le graphisme ne montre pas clairement les informations proposées.

PROCÉDURE OPÉRATIONNELLE :

MENU >> PROGRAMMATION UTILISATEUR >> PROGRAMMATIONS >> CONTRASTE

Accéder au menu par le biais de la pression de la touche

Faire défiler les rubriques jusqu'à PROGRAMMATION UTILISATEUR avec la touche

Accéder au menu par le biais de la pression de la touche

Faire défiler les rubriques jusqu'à PROGRAMMATIONS avec la touche

Accéder au menu par le biais de la pression de la touche

Faire défiler les rubriques jusqu'à CONTRASTE, touche

À la rubrique de la fonction, pression avec la touche

La page-écran avec le réglage du contraste relatif au graphisme de telecommande apparaît, comme dans la figure ci-dessous.

Accéder au menu par le biais de la pression de la touche **OK**

Faire défiler les rubriques jusqu'à PROGRAMMATIONS avec la touche **↓**

Accéder au menu par le biais de la pression de la touche **OK**

Faire défiler les rubriques jusqu'à CONTRASTE, touche **↓**

À la rubrique de la fonction, pression avec la touche **OK**

La page-écran avec le réglage du contraste relatif au graphisme de telecommande apparaît, comme dans la figure ci-dessous.

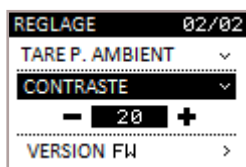

Modifier la donnée mise en évidence par le biais des touches **↑** **↓**

Confirmer la donnée modifiée par le biais de la touche **OK**

Pour revenir à la page-écran de VEILLE, utiliser la touche **←**, en répétant l'opération plusieurs fois.

12.9 VERSION FIRMWARE

Pour afficher la version de firmware installée pour le modèle d'appareil fourni, suivre la procédure de ce paragraphe. Cette fonction sert au centre d'assistance pour contrôler la disponibilité de nouvelles mise à jour à, en cas de nécessité, installer sur le produit.

PROCÉDURE OPÉRATIONNELLE :

MENU >> PROGRAMMATION UTILISATEUR >> PROGRAMMATIONS >> VERSION FW

Accéder au menu par le biais de la pression de la touche **OK**

Faire défiler les rubriques jusqu'à PROGRAMMATION UTILISATEUR avec la touche

Accéder au menu par le biais de la pression de la touche

Faire défiler les rubriques jusqu'à PROGRAMMATIONS avec la touche

Accéder au menu par le biais de la pression de la touche

Faire défiler les rubriques jusqu'à VERSION FW avec la touche

Accéder à la fonction par le biais de la pression de la touche

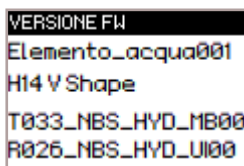

Pour revenir à la page-écran de VEILLE, utiliser la touche **←**, en répétant l'opération plusieurs fois.

12.10 ANTICONDENSATION (température des fumées d'échappement)

Cette fonction garantit que la température des gaz d'échappement reste plus élevée que température de condensation.



La fonction entraîne une légère augmentation de consommation de pellets pour remédier à cette situation. Les causes de condensation peuvent être liées à l'installation mais surtout au rendement des pellets et à leur taille.

PROCÉDURE OPÉRATIONNELLE :

MENU >> PROGRAMMATION UTILISATEUR >> PROGRAMMATIONS >> VERSION FW

Accéder au menu par le biais de la pression de la touche **OK**

Faire défiler les rubriques jusqu'à PROGRAMMATION UTILISATEUR avec la touche **↓**

Accéder au menu par le biais de la pression de la touche **OK**

Faire défiler les rubriques jusqu'à PROGRAMMATIONS avec la touche **↓**

Accéder au menu par le biais de la pression de la touche **OK**

Faire défiler les rubriques jusqu'à VERSION FW avec la touche **↓**

Activer / Désactiver la fonction en appuyant sur de la touche **OK**



Pour revenir à la page-écran de VEILLE, utiliser la touche **←**, en répétant l'opération plusieurs fois.

12.11 FONCTION SLEEP (TURBULATEURS)

L'appareil de la gamme ACQUA est équipé d'un système autonome de nettoyage des faisceaux de tubes, dans lequel les turbulateurs sont déplacés. Il est possible d'activer cette fonction pour inhiber son action pendant le fonctionnement de nuit du produit. La plage horaire de désactivation est définie par défaut de 22h00 à 8h00 le jour suivant.

PROCÉDURE D'UTILISATION :

MENU >> ACTIVER SLEEP

Accédez au menu en appuyant sur **OK**.

Activer/désactiver la fonction avec **OK**.

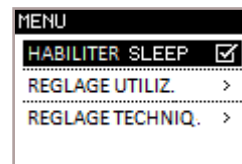

Pour revenir à l'écran de VEILLE, utilisez la touche  en répétant l'opération plusieurs fois

 Les turbulateurs sont activés automatiquement chaque fois que l'appareil est allumé/éteint et à temps pendant la phase de fonctionnement. Ils n'interviennent jamais dans les phases inactives de la machine.

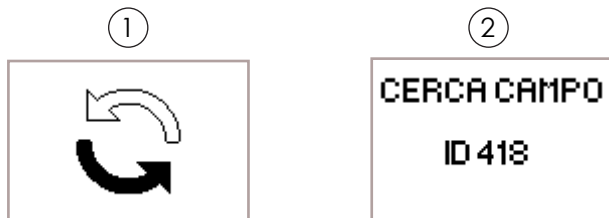

Cette page-écran indique que télécommande est en train d'essayer de communiquer avec l'appareil, opération utile pour récupérer les informations à montrer à l'utilisateur final. 

En cas de communication absente, l'inscription CHAMP apparaît suivant d'un nombre. Dans ce cas, il suffit de s'approcher de l'appareil pour rétablir la communication. 

NOTE D'INFORMATION GÉNÉRALE :

Quand on passe d'une page-écran à l'autre, on visualise la page-écran suivante pendant quelques secondes :

13 DIAGRAMMES HYDRAULIQUES AVANCÉS

Ce paragraphe décrit le comportement de la télécommande en activant un diagramme de système différent de celui standard (appareil fonctionnant directement avec un système de chauffage). En activant le diagramme (opération réservée à un technicien spécialisé), tout en conservant les mêmes fonctions de menu, l'écran s'adapte à l'affichage de tous les utilitaires connectés tels que par exemple la température du stockage ECS ou du stockage H₂O chaude.





 Si le type de diagramme de système planifié nécessite la gestion de la vanne à 3 voies (diagrammes 1 et 3), vous devez acheter un kit optionnel auprès du point de vente ou du technicien agréé par Nobis.



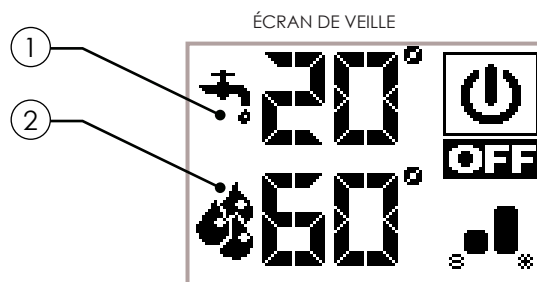

13.1 DIAGRAMME 01 (STOCKAGE ECS + CHAUFFAGE)

Le diagramme suivant peut être utilisé lorsque vous avez une chaudière sans échangeur de chaleur à plaques et que vous souhaitez acheter un accumulateur (ballon d'eau chaude) à raccorder au circuit afin de produire de l'eau chaude sanitaire. Dans ce type de circuit, la température ambiante est gérée par la télécommande qui, en tant que radio, agit comme chronothermostat à distance.

Le stockage ECS est géré par l'appareil grâce à une sonde à contact ou à immersion (non standard) à raccorder à l'arrière de celui-ci. Vous trouverez ci-dessous le nouvel écran de veille.



L'icône affiche la température du stockage ECS détectée par la sonde. De plus, une pression sur la touche de défilement  vous permet de visualiser le réglage de la température, qui peut être modifié à l'aide des deux touches de défilement  . La confirmation de chaque variation a lieu automatiquement dans les 3 secondes qui suivent la modification des données ou en appuyant sur la touche de confirmation . Un signal acoustique confirme le changement.

L'icône affiche la température de l'eau de la chaudière détectée par la sonde. De plus, une pression sur la touche de défilement  vous permet de visualiser le réglage de la température, qui peut être modifié à l'aide des deux touches de défilement  . La confirmation de chaque variation a lieu automatiquement dans les 3 secondes qui suivent la modification des données ou en appuyant sur la touche de confirmation . Un signal acoustique confirme le changement.

Le fonctionnement est le même que dans le diagramme de base, avec la seule distinction que, dans ce diagramme, le produit échange directement dans le stockage ECS (priorité) ; lorsque la température de consigne est atteinte, la vanne à trois voies change de position et le produit commence à s'échanger dans le circuit de chauffage. A partir de ce moment, la gestion du chauffage est effectuée par la télécommande pour contrôler la température ambiante ou le réglage H₂O (voir opération relative au schéma 00 en ce qui concerne la modulation, l'éco stop, etc.). La vanne à trois voies se redirige vers le stockage ECS lorsque :

- demande par le stockage ECS ;
 - demande par l'interrupteur de débit (facultatif si connecté).
- En état ÉCO STOP ou VEILLE H₂O, le produit redémarre en tenant compte des exigences du chauffage ou du stockage ECS.

En réglant la fonction ÉTÉ, la vanne à trois voies reste fixe dans une seule position, permettant ainsi le transfert de la chaleur produite par l'appareil, uniquement à l'intérieur du stockage ECS. Dès que cette condition est atteinte, le produit passe en mode ÉCO STOP.

13.2 DIAGRAMME 02 (STOCKAGE H₂O CHAUDE)

Dans ce type de circuit, la gestion du stockage H₂O chaude est effectuée par le produit grâce à une sonde à contact ou à immersion (non standard) à connecter à l'arrière de celui-ci. Voici le nouvel écran de veille.

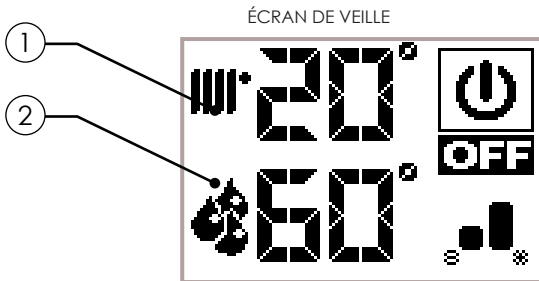

- ① L'icône affiche la température du stockage H₂O chaude détectée par la sonde. De plus, une pression sur la touche de défilement (↑) vous permet de visualiser le réglage de la température, qui peut être modifié à l'aide des deux touches de défilement (↓) (↑). La confirmation de chaque variation a lieu automatiquement dans les 3 secondes qui suivent la modification des données ou en appuyant sur la touche de confirmation (OK). Un signal sonore confirme le changement.
- ② L'icône affiche la température de l'eau de la chaudière détectée par la sonde. La température ne peut pas être changée.

Le fonctionnement est le même que dans le diagramme de base, avec la seule distinction que dans ce diagramme le produit échange directement dans le stockage H₂O chaude ; lorsque la température définie est atteinte, l'appareil passe en ÉCOSTOP, puis redémarre si la température tombe au-dessous d'une valeur d'allumage (Delta pour l'allumage réglable par l'installateur au moment du test).

13.3 DIAGRAMME 03 (STOCK. ECS + STOCK. H₂O CHAUDE)

Le diagramme ci-dessous combine les fonctions des diagrammes décrits précédemment et est suggéré à ceux qui possèdent un stockage eau chaude (Puffer/ballon tampon) sans le serpentin interne préparé pour l'eau sanitaire. Dans ce type de circuit, le stockage ECS est géré par l'appareil à l'aide d'une sonde à contact ou à immersion (non standard) à raccorder à l'arrière de celui-ci. Il en va de même pour la gestion du stockage H₂O, où le produit, grâce à une sonde à contact ou à immersion (non standard), devant toujours être connecté à l'arrière de celui-ci, gère le chauffage. Voici le nouveau écran de veille.

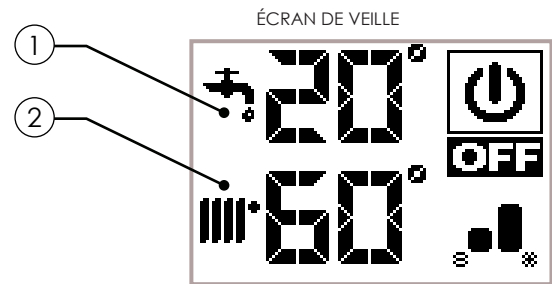

- ① L'icône affiche la température du stockage ECS détectée par la sonde. De plus, une pression sur la touche (↑) vous permet de visualiser le réglage de la température, qui peut être modifié à l'aide des deux touches (↓) (↑). La confirmation de chaque variation a lieu automatiquement dans les 3 secondes qui suivent la modification des données ou en appuyant sur la touche (OK). Un signal sonore confirme le changement.
- ② L'icône affiche la température du stockage H₂O chaude détectée par la sonde. De plus, une pression sur la touche (↑) vous permet de visualiser le réglage de la température, qui peut être modifié à l'aide des deux touches (↓) (↑). La confirmation de chaque variation a lieu automatiquement dans les 3 secondes qui suivent la modification des données ou en appuyant sur la touche (OK). Un signal sonore confirme le changement.

Le fonctionnement est le même que dans le diagramme de base, avec la seule distinction que, dans ce diagramme, le produit échange directement dans le stockage ECS (priorité) ; lorsque la température de consigne est atteinte, la vanne à trois voies change de position et le produit commence à s'échanger dans le stockage H₂O chaude. Lorsque la température définie est atteinte, l'appareil passe en ÉCOSTOP, puis redémarre si la température tombe au-dessous d'une valeur d'allumage (Delta pour l'allumage réglable par l'installateur au moment du test). La vanne à trois voies se redirige vers le stockage ECS en cas de :









- demande par le stockage ECS ;
- demande par l'interrupteur de débit (facultatif si connecté).

En état ÉCOSTOP ou VEILLE H₂O, le produit redémarre en tenant compte des exigences du stockage eau chaude ou du stockage ECS.







En réglant la fonction ÉTÉ, la vanne à trois voies reste fixe dans une seule position, permettant ainsi le transfert de la chaleur produite par l'appareil, uniquement à l'intérieur du stockage ECS. Dès que cette condition est atteinte, le produit passe en mode ÉCOSTOP.







14 SCHÉMA CONCIS DES PHASES

PHASE	DESCRIPTION
 ALLUMAGE ATTENDRE LA FLAMME PHASE DE LA FLAMME	<p>- La phase de préchauffage de la résistance commence et le pellet commence à tomber dans le brasier.</p> <p>- Le pellet est enflammé en utilisant la chaleur de l'air qui pénètre dans le conduit de la résistance incandescente.</p> <p>- La charge de pellets reprend et la flamme se développe.</p>
 FONCTIONNEMENT	<p>L'appareil a terminé la phase d'allumage et va à la puissance de travail réglée.</p>
 ECO	<p>La température ambiante souhaitée a été atteinte.</p>
 ECO	<p>La température maximale de l'eau de la chaudière a été atteinte.</p>
 NETTOYAGE BRASIER	<p>La phase de nettoyage du brasier est active sans que le nettoyeur soit actif (fonction périodique).</p>
 NETTOYEUR ACTIF	<p>La phase de nettoyage du brasier avec le nettoyeur actif est en cours. L'appareil s'éteint et se rallume indépendamment.</p>
 RALLUMER	<p>L'allumage est requis après un état de refroidissement. Une fois que cette condition est atteinte, l'appareil démarre automatiquement.</p>
 NETTOYAGE FINAL	<p>L'appareil est en train de s'éteindre et la phase de refroidissement n'est pas encore terminée.</p>
 ÉTEINT	<p>L'appareil est à l'état OFF et tous les moteurs sont désactivés..</p>





15 SCHÉMA CONCIS DES FONCTIONS



PHASE	DESCRIPTION
 MAN	<p>Le réglage défini est réglée sur MAN., par conséquent, l'appareil ne fonctionne qu'avec la puissance de foyer réglée (il ne passe JAMAIS à l'état économie).</p>
 THERMOSTAT	<p>La gestion de la température ambiante a été choisie à l'aide d'un thermostat externe (non fourni par le fabricant).</p>
 COMFORT CLIMA	<p>Lorsque Comfort Clima est activé, le produit passe en arrêt automatique lorsque les différents réglages définis sont atteints (voir le paragraphe correspondant).</p>
 OPTIMA FLAME	<p>L'appareil optimise la combustion en réduisant la charge de pellets tout en garantissant le rendement.</p>

16 SCHÉMA CONCIS DES SIGNALISATIONS

PHASE	DESCRIPTION
 ALARME	<p>L'appareil est en état d'alarme. Consultez le chapitre « ALARMES » pour en vérifier le type.</p>
 ANOMALIE	<p>L'appareil signale une anomalie sans s'arrêter. Voir « APERÇU DES ANOMALIES ».</p>
 BATTERIE 10%	<p>La télécommande est sur le point de manquer de batterie.</p>
 BATTERIE FAIBLE	
 MAINTENANCE	<p>Le seuil d'heures de travail défini a été atteint. Il est conseillé de demander une maintenance extraordinaire de l'appareil par du personnel autorisé.</p>
 VEILLE H₂O	<p>Etat d'arrêt forcé lorsque l'eau atteint 85 ° C. Le produit redémarre indépendamment si les conditions de redémarrage sont remplies.</p>

17 SCHÉMA CONCIS DES ANOMALIES

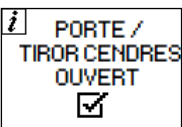
PHASE	DESCRIPTION
 S.PRESSION EN PANNE	L'appareil signale un dysfonctionnement du capteur qui contrôle la combustion correcte. Par sécurité, en attendant le technicien, aller en mode économie.
 HOT FUMÉES	Le seuil maximum de température fumées a été atteint ; l'appareil va pour une période en économie avec ventilation à puissance maximale pour refroidir le corps.
 CHARGEMENT EXCESSIF	Si la quantité de granulés est élevée pour la puissance de la machine. Dans Mélange G/A, réduire le chargement de granulés en agissant sur le % (voir paragraphe consacré)
 S.FLAMME EN PANNE	L'appareil signale un dysfonctionnement de la sonde qui relève la flamme. Par sécurité, en attendant l'intervention d'un technicien, aller en mode économie.

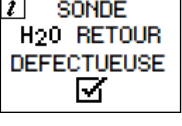
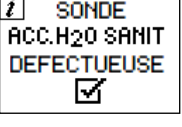
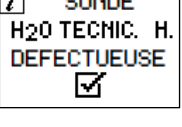
PHASE	DESCRIPTION
 COUVERCLE PELLETS OUVERT	L'anomalie se présente quand l'utilisateur ouvre porte ou tiroir cendre granulés ; à ce moment-là, le chargement des granulés à l'intérieur du brasero cesse de se faire et l'électronique émet un signal sonore.
 PORTE / TIROR CENDRES OUVERT	L'utilisateur, pour revenir au fonctionnement correct, doit refermer les portes. Si cette opération n'est pas effectuée, le produit signale l'alarme.
 SONDE FUMEE DEFECTUEUSE	Anomalie sur la sonde qui contrôle la température des fumées de évacuation, contacter le technicien autorisé pour résoudre la panne.
 SONDE H2O RETOUR DEFECTUEUSE	Anomalie de la sonde qui contrôle la température de retour de H ₂ O du système, contactez le technicien autorisé pour résoudre le problème.
 SONDE ACC.H2O SANIT DEFECTUEUSE	Anomalie de la sonde qui contrôle la température de H ₂ O dans le stockage ECS (ballon d'eau chaude) ; contactez le technicien autorisé pour résoudre le problème.
 SONDE H2O TECHNIC. H. DEFECTUEUSE	Anomalie de la sonde qui contrôle la température de H ₂ O dans le stockage d'eau chaude, situé en haut, (Puffer/ballon tampon) ; contactez le technicien autorisé pour résoudre le problème.

i Les anomalies, à la différence des alarmes, sont des signalisations qui réinitialisent de façon autonome, une fois la cause qui les a générées résolue. Par ailleurs, la signalisation ne conduit pas l'appareil à l'arrêt, elle garantit quoi qu'il en soit le chauffage.

! Certaines anomalies, pour être résolues, ont besoin de l'intervention technique de la part d'un personnel autorisé. Même si l'appareil continue à fonctionner, l'utilisateur doit se dépêcher d'intervenir pour résoudre l'anomalie. **La négligence cause le dysfonctionnement du produit.**

18 DESCRIPTION DES ALARMES

! Chaque condition d'alarme cause l'arrêt immédiat de l'appareil. Appuyer sur la touche de mise en marche P3 pour réinitialiser l'alarme, avant de rallumer l'appareil, vérifier que la signalisation ait été résolue.

CODE ALARME	MOTIVATION
01 BLACK OUT	Absence tension durant la phase de travail
	SOLUTION
	Appuyer sur la touche d'arrêt et répéter la mise en marche de l'appareil Si le problème persiste, s'adresser au Service d'Assistance.

CODE ALARME	MOTIVATION
02 ABSENCE MISE EN MARCHÉ	Le réservoir des granulés est vide
	Calibrage des granulés et de l'aspiration en phase de mise en marche inadaptée.
	La résistance pour la mise en marche est défectueuse ou pas en position
	SOLUTION
	Vérifier la présence de granulés dans le réservoir. Le charger le cas échéant. Si le problème persiste, s'adresser au Service d'Assistance

CODE ALARME	MOTIVATION
03 GRANULÉS ÉPUIÉS	Le réservoir des granulés est vide.
	Le motoréducteur ne charge pas les granulés
	Absence de chargement granulés
	SOLUTION
	Vérifier la présence de granulés dans le réservoir. Le charger le cas échéant
	Vider le réservoir pour vérifier qu'à l'intérieur il n'y ait pas d'objets.
	Régler, en augmentant la charge des granulés, depuis "MÉLANGE G/A"
Si le problème persiste, s'adresser au Service d'Assistance	

CODE ALARME	MOTIVATION
04 TEMPÉRATURE FUMÉES	La combustion dans le brasero n'est pas excellente à cause de son obstruction ou de celle des passages à l'intérieur de l'appareil.
	Le ventilateur périphérique (si présent) est en dysfonctionnement ou endommagé.
	SOLUTION
	Éteindre et rallumer le produit, en actionnant le dispositif de nettoyage ; régler la combustion avec "Mélange G/A". Si le problème persiste, s'adresser au Service d'Assistance

CODE ALARME	MOTIVATION
05 TOURS ASPIRATEURS NON RESPECTÉS	Les tours de l'extracteur fumées présentent une perte d'efficacité due à l'obstruction du ventilateur ou à une chute de tension.
	SOLUTION
	Si le problème persiste, s'adresser au Service d'Assistance

CODE ALARME	MOTIVATION
06 ASPIRATEUR FUMÉES EN PANNE	Absence alimentation à l'extracteur des fumées
	L'extracteur fumées est bloqué
	SOLUTION
	Si le problème persiste, s'adresser au Service d'Assistance

CODE ALARME	MOTIVATION
07 TOURS MOTORÉDUCTEUR NON RESPECTÉS CHARGEMENT GRANULÉS	Les tours du motoréducteur présentent une perte d'efficacité due à une chute de tension.
	SOLUTION
	Si le problème persiste, s'adresser au Service d'Assistance

CODE ALARME	MOTIVATION
08 MOTORÉDUCTEUR CHARGEMENT GRANULÉS EN PANNE	Encodeur motoréducteur granulés non fonctionnant ou non branché correctement
	Absence alimentation au motoréducteur
	SOLUTION
	Si le problème persiste, s'adresser au Service d'Assistance

CODE ALARME	MOTIVATION
09 VIS SANS FIN CHARGEMENT GRANULÉS BLOQUÉE	Possible corps étranger ou sciure qui empêche la mise en mouvement correcte.
	SOLUTION
	Vider le réservoir et vérifier la présence de corps étrangers.
	Si le problème persiste, s'adresser au Service d'Assistance

CODE ALARME	MOTIVATION
10 DÉFAUT ALIMENTATION VIS SANS FIN CHARGEMENT GRANULÉS	Absence d'alimentation ou alimentation fournie par la centrale électronique incorrecte
	SOLUTION
	Si le problème persiste, s'adresser au Service d'Assistance

CODE ALARME	MOTIVATION
11 PRESSION MINIMALE PASCAL	Le capteur ne relève pas de dépression d'air à l'entrée de l'appareil.
	SOLUTION
	Contrôler si porte et tiroir cendres sont fermés correctement, contrôler si le tuyau d'entrée air est bouché. Si le problème persiste, s'adresser au Service Assistance

CODE ALARME	MOTIVATION
12 PANNE DISPOSITIF DE NETTOYAGE BRASERO	Le dispositif de nettoyage a terminé la mise en mouvement et ne se trouve pas dans la position correcte ou bien le portillon feu n'est pas fermé correctement.
	SOLUTION
	Contrôler si le portillon est fermé correctement, réinitialiser l'alarme et attendre que le produit aille en état ÉTEINT. Couper et remettre le courant, le système réactive le dispositif de nettoyage, en cherchant à nouveau la position correcte.
	Si le problème persiste, s'adresser au Service d'Assistance

CODE ALARME	MOTIVATION
13 DÉPRESSION DANS CONDUIT DE FUMÉE	Le conduit de fumée est bouché.
	Le capteur qui lit la dépression ne fonctionne pas correctement.
	SOLUTION
	Vérifier que le conduit de fumée ne soit pas bouché, contacter un ramoneur pour son nettoyage. Si le problème persiste, s'adresser au Service d'Assistance

CODE ALARME	MOTIVATION
14 THERMOSTAT À RÉARMEMENT MANUEL	Le thermostat à réarmement manuel branché à la trémie est intervenu.
	La combustion dans le brasero n'est pas excellente à cause de son obstruction ou de celle des passages à l'intérieur de l'appareil.
	La ventilation, où présente et active, pourrait ne pas fonctionner correctement.
	SOLUTION
	Réarmer le thermostat en appuyant sur le bouton au dos de l'appareil. Éteindre le produit, rallumer le système pour activer le dispositif de nettoyage et régler la combustion avec Mélange G/A.
	Si le problème persiste, s'adresser au Service d'Assistance.

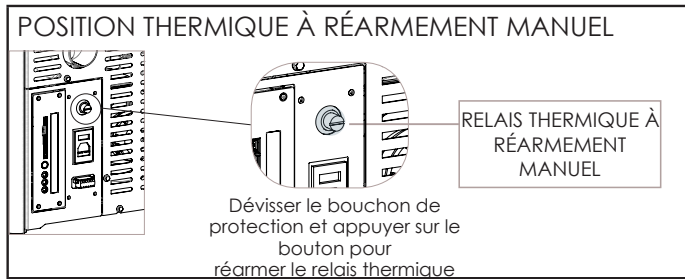

CODE ALARME	MOTIVATION
15 PORTE FEU / TIROIR CENDRES OUVERTS	Durant la phase de nettoyage du produit, la porte feu ou le tiroir cendres n'a pas été fermé correctement
	SOLUTION
	Vérifier la fermeture correcte de la porte feu et/ou l'introduction correcte du tiroir cendres dans son emplacement. Si le problème persiste, s'adresser au Service d'Assistance

CODE ALARME	MOTIVATION
16 PORTILLON RÉSERVOIR GRANULÉS OUVERT	Durant la phase de chargement granulés dans le produit, le portillon du réservoir n'a pas été fermé correctement.
	SOLUTION
	Vérifier la fermeture correcte du portillon réservoir granulés. Si le problème persiste, s'adresser au Service d'Assistance

CODE ALARME	MOTIVATION
18 SONDE FLAMME	Concomitance de la panne sonde flamme et sonde fumées.
	SOLUTION
	S'adresser au Service d'Assistance.

CODE D'ALARME	CAUSE
19 PRESSION H₂O MINIMUM	La pression du système est inférieure à 0,5 bar (une pression d'environ 1 bar sur le circuit froid est recommandée).
	SOLUTION
	Remplissez le système pour ramener la pression à la valeur requise pour un fonctionnement correct. Si le problème persiste, s'adresser au Service d'Assistance

CODE D'ALARME	CAUSE
20 PRESSION H₂O MAXIMUM	La pression du système est supérieure à 2,5 bars (une pression d'environ 1 bar sur le circuit froid est recommandée).
	SOLUTION
	Ventilez le système pour ramener la pression à la valeur requise pour un fonctionnement correct. Si le problème persiste, s'adresser au Service d'Assistance

CODE D'ALARME	CAUSE
21 TEMPERATURE H₂O DE LA CHAUDIÈRE	La température H ₂ O de la chaudière, placée dans la livraison au système, dépasse 90 °C.
	SOLUTION
	Contactez le Service d'Assistance.

CODE ALARME	MOTIVATION
22 TEMPÉRATURE FLAMME	La combustion dans le brasero n'est pas excellente à cause de son obstruction ou de celle des passages à l'intérieur de l'appareil.
	Le ventilateur périphérique (si présent) est en dysfonctionnement ou endommagé.
	SOLUTION
	Éteindre et rallumer le produit, en actionnant le dispositif de nettoyage ; régler la combustion avec "Mélange G/A". Si le problème persiste, s'adresser au Service d'Assistance

CODE ALARME	MOTIVATION
23 TRIAC VIS SANS FIN	Anomalie sur un composant à l'intérieur de la carte électronique qui gère la vis sans fin de chargement granulés.
	Chutes possibles de tension ou tension erronée à l'entrée de l'appareil.
	SOLUTION
	Contrôler la tension d'alimentation. Si le problème persiste, s'adresser au Service d'Assistance

CODE ALARME	MOTIVATION
24 PHASE VIS SANS FIN	Branchement manqué du câblage qui porte l'alimentation au motoréducteur de la vis sans fin.
	SOLUTION
	Si le problème persiste, s'adresser au Service d'Assistance

CODE D'ALARME	CAUSE
25 BOILER H₂O FAILURE	La sonde H ₂ O de la chaudière, placée dans la livraison au système, fonctionne mal.
	La sonde H ₂ O de la chaudière est déconnectée de la carte électronique.
	SOLUTION
	Contactez le Service d'Assistance.

CODE D'ALARME	CAUSE
26 ARRÊT POMPE PWM	La roue de la pompe est bloquée, dévisser la vis avant et actionner manuellement la roue.
	SOLUTION
	Si le problème persiste, s'adresser au Service d'Assistance

CODE D'ALARME	CAUSE
27 PANNE EL. POMPE	La pompe ne fonctionne pas correctement ou ne s'allume pas.
	SOLUTION
	Si le problème persiste, s'adresser au Service d'Assistance

CODICE ALLARME	MOTIVAZIONE
28 ÉCHEC DE LA RÉVOLUTION ENCODEUR DE FUMÉE	Encodeur extracteur fumées non fonctionnant ou non branché correctement
	RISOLUZIONE
	Si le problème persiste, s'adresser au Service d'Assistance

CODICE ALLARME	MOTIVAZIONE
29 LIMITE DE CYCLE NETTOYAGE	La limite maximale de cycles de nettoyage autorisée pendant une phase de travail a été atteinte prolongée.
	RISOLUZIONE
	En toute sécurité, passez l'aspirateur sur le brasier et rallumez. Si le problème persiste, s'adresser au Service d'Assistance

19 NETTOYAGE DE L'APPAREIL



L'installation du produit doit avoir lieu dans de manière à assurer un accès facile à l'appareil lui-même et à la cheminée pour opérations de nettoyage et d'entretien



Veillez suivre attentivement les instructions suivantes pour un nettoyage correct de l'appareil. Le non-respect pourrait causer des problèmes de dysfonctionnement de celui-ci.

Avant d'effectuer une quelconque opération de nettoyage de l'appareil, adopter les précautions suivantes :

- éteindre le produit et en état "ÉTEINT" débrancher le câble d'alimentation ;
- s'assurer que toutes les parties soient froides au toucher ;
- s'assurer que la cendre de combustion soit complètement éteinte.

Pour le nettoyage des surfaces, sur parties métalliques peintes, utiliser un chiffon mouillé avec eau et savon. L'utilisation de détergents et diluants agressifs conduit à l'endommagement des surfaces du produit.

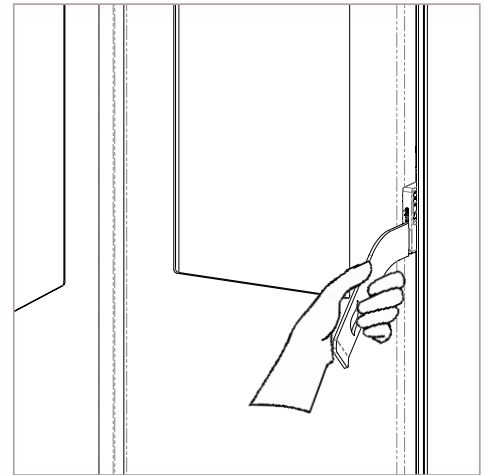

Soulever la "main froide" fournie avec le produit, pour débloquer la porte et permettre l'ouverture de la porte feu, comme dans la figure ci-dessous :

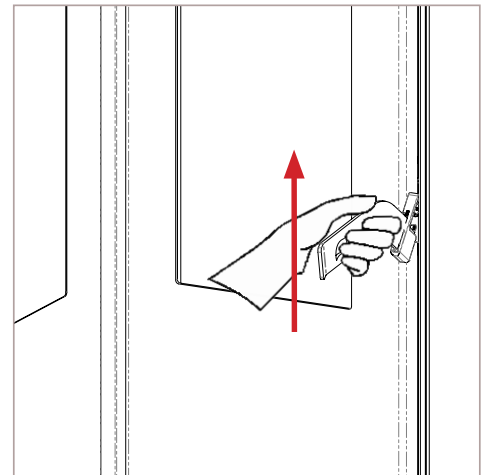

Pour extraire le coupe-flamme, le soulever légèrement comme dans la figure ci-dessous :

19.1 NETTOYAGE DU COMPARTIMENT FOYER

Ouvrir la porte feu, par le biais de l'instrument prévu et :

- aspirer la poussière qui porte la cendre dans le brasero ;
- démonter le coupe-flamme, aspirer le compartiment caché du coupe-flamme (en faisant très attention à ne pas endommager le capteur qui se situe derrière le coupe-flamme).

PROCÉDURE OPÉRATIONNELLE :

Ouvrir la porte feu en utilisant la "main froide" fournie avec le produit comme dans la figure ci-dessous :

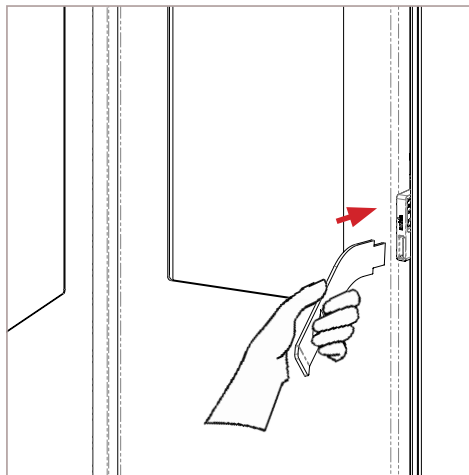

Introduire la "main froide" fournie avec le produit, dans l'emplacement prévu, comme indiqué dans la figure ci-dessous :

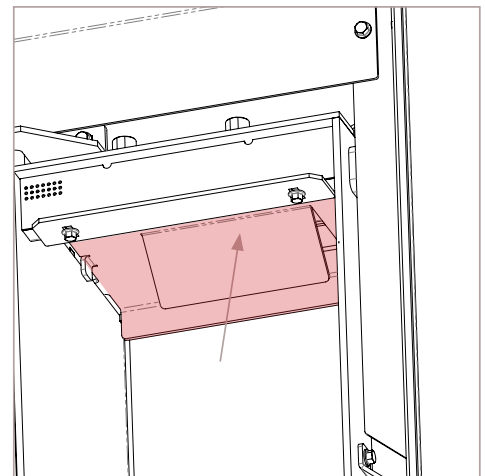

L'extraire en amenant la main vers soi avec un léger mouvement vers le bas comme dans la figure ci-dessous :

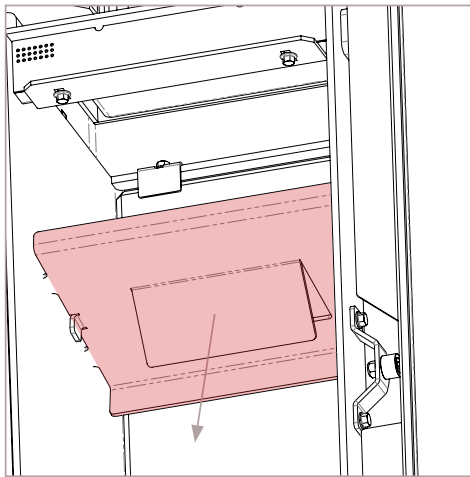

Avec un pinceau à poils souples, éliminer la poussière de combustion, en la faisant tomber dans la glissière en dessous.

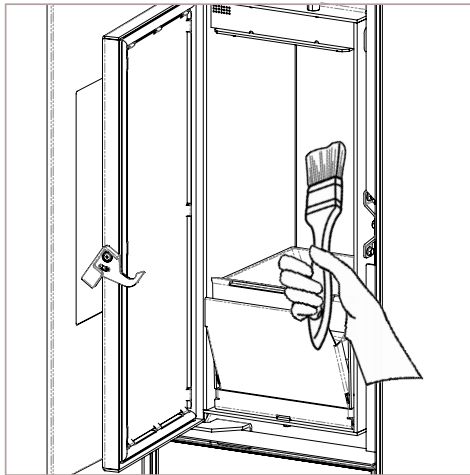

Aspirer la glissière, la trappe et le plan caché par le coupe-flamme, en faisant attention à ne pas heurter avec le bec de l'aspirateur contre la vermiculite.

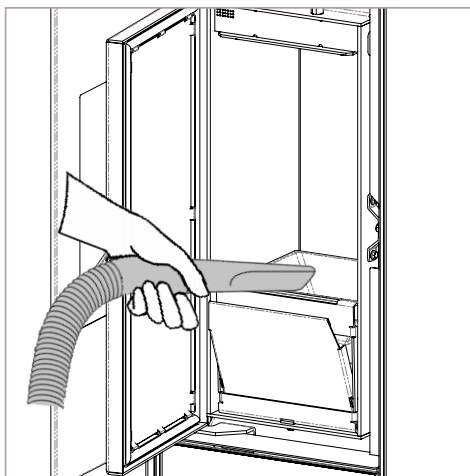

19.2 NETTOYAGE DE LA VITRE DE LA PORTE

Pour le nettoyage de la vitre, utiliser un chiffon en coton ou de l'essuie-tout. On conseille le nettoyage de la vitre en utilisant un chiffon humidifié avec de l'eau et cendre de combustion (ayant fonction abrasive), en évitant l'utilisation de produits avec additifs qui pourraient, avec le temps, détériorer joints, vitre et peintures.



Ne pas allumer l'appareil si des endommagements devaient se vérifier sur la vitre.
Contacter le service d'assistance pour le remplacement.

PROCÉDURE OPÉRATIONNELLE :

Nettoyer avec un chiffon en coton comme dans la figure ci-dessous :

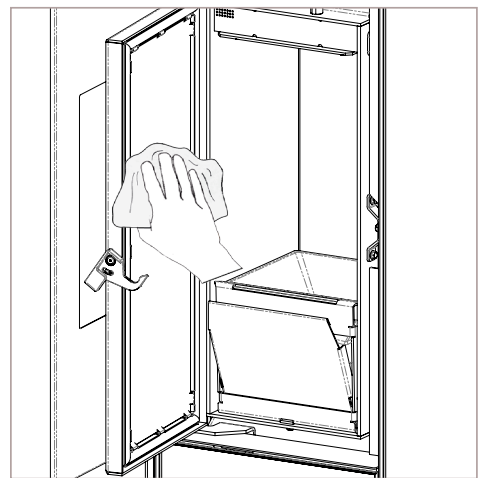

19.3 NETTOYAGE DU TIROIR CENDRES

Extraire le tiroir de l'appareil et retirer les cendres déposées, en utilisant un aspire-cendres ; faire très attention à la présence de braises encore chaudes qui pourraient endommager l'appareil utilisé pour le nettoyage.



Les opérations de nettoyage dépendent de la qualité des granulés utilisés et de la fréquence d'utilisation du produit. Il peut arriver que ces opérations doivent être effectuées avec une plus grande fréquence par rapport à ce qui est exprimé dans le manuel.

PROCÉDURE OPÉRATIONNELLE :

Ouvrir le portillon qui se situe sous la porte feu, comme dans la figure ci-dessous :

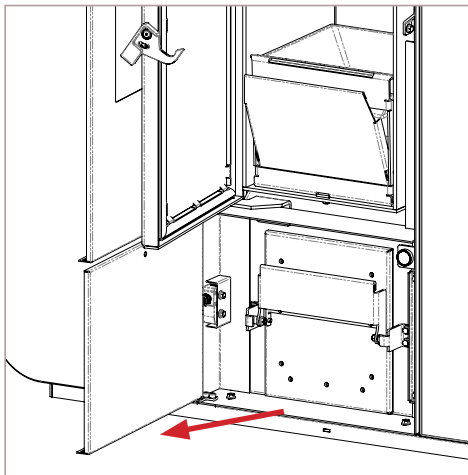

Ouvrir le tiroir cendres en agissant sur la poignée, comme dans la figure ci-dessous :

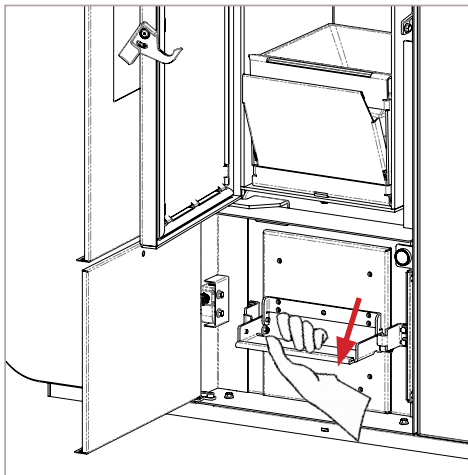

Retirer le tiroir cendres et le vider, comme dans la figure ci-dessous :



TABLEAU DES CYCLES DE NETTOYAGE

Ci-dessous, on résume les interventions de contrôle et/ou entretien indispensables pour le fonctionnement correct de l'appareil.

PARTIES / FRÉQUENCE	TEMPS
Tiroir cendres (temps indicatif)	7 JJ
Vitre	2-3 JJ
Conduit aspiration *	1 SA
Joint porte / tiroir cendres*	1 SA
Racloir faisceau tubulaire (si présent)	7 JJ
Conduit de fumée	1 SA
Chambre de combustion	2-3 JJ
Aspirateur réservoir granulés	30 JJ
Composants électromécaniques *	1 SA

LÉGENDE :

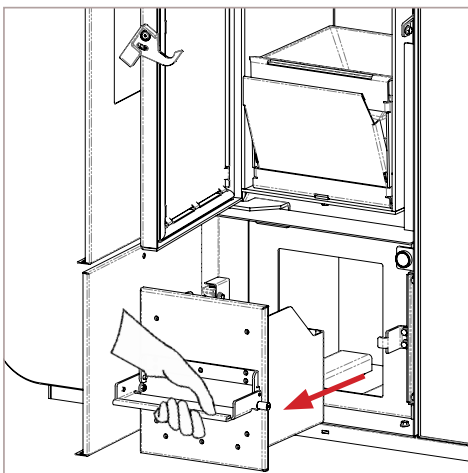
- * - opérations que peut accomplir un technicien autorisé par le fabricant ;
- JJ - jours
- SA - saison







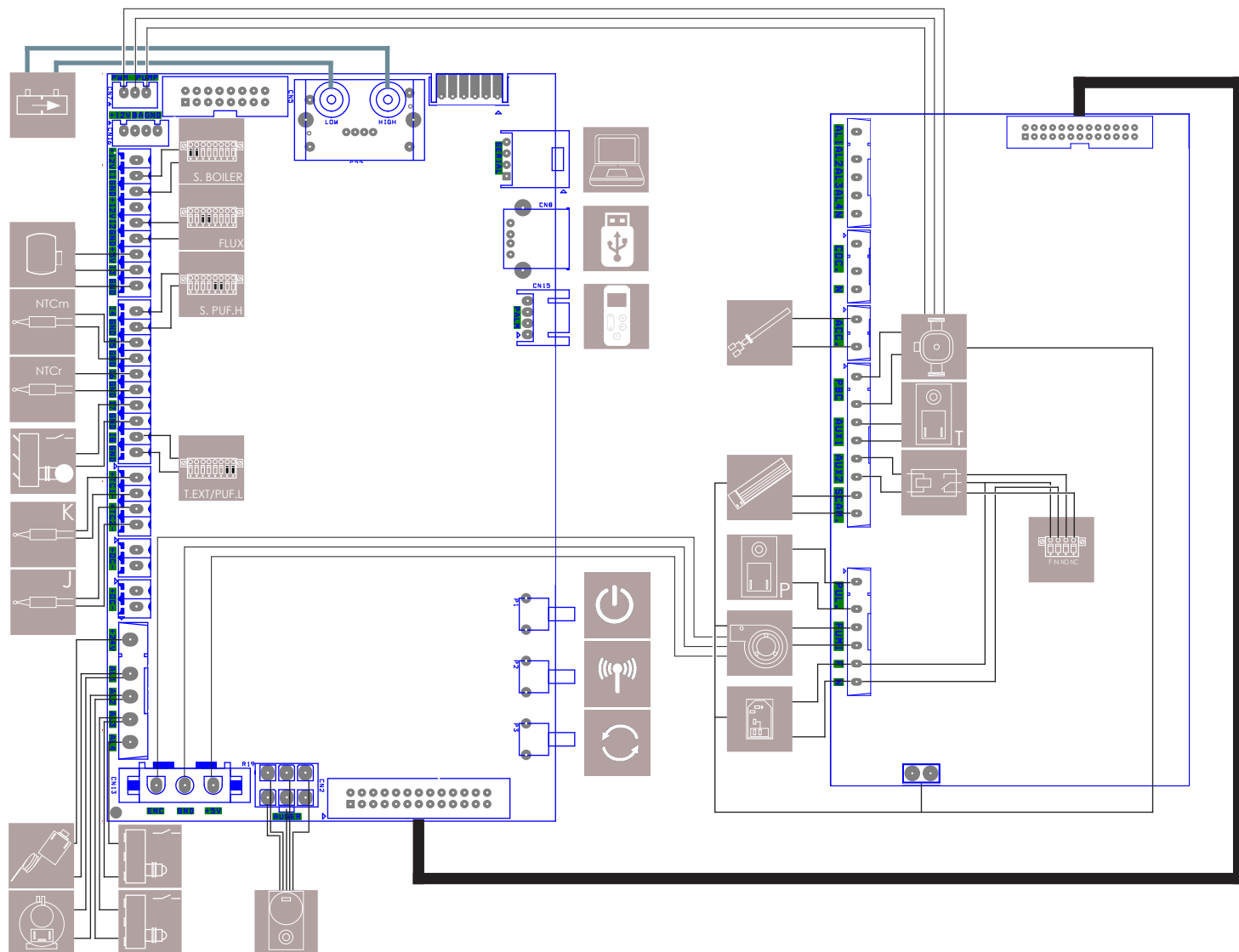





















ENTRETIEN

DATE	INTERVENTION EFFECTUÉE

20 SCHÉMA ÉLECTRIQUE



LÉGENDE :

	CAPTEUR DE PRESSION		EXTRACTEUR FUMÉES		VACUOSTAT DE SÉCURITÉ		TOUCHE SÉLECTION UNITÉ RADIO
	COMPTE-COUPS DISPOSITIF DE NETTOYAGE		RELAIS THERMIQUE À RÉARMEMENT MANUEL		VENTILATION AVANT		TOUCHE UPGRADE FW (assistance technique uniquement)
	BARRETTE DE CONNEXION T. EXT. /S. PUFFER EN BAS		RÉSISTANCE MISE EN MARCHÉ		CONNEXION PC (assistance technique uniquement)		CIRCULATEUR D'EAU DE CHAUDIÈRE
	SONDE FLAMME		MOTORÉDUCTEUR DISPOSITIF DE NETTOYAGE		CONNEXION USB (assistance technique uniquement)		BARRETTE DE CONNEXION DE LA SONDÉ DU PUFFER EN HAUT
	SONDE FUMÉES		CONTACT PORTE/TIROIR CENDRES (1) RÉSERVOIR GRANULÉS (2)		CÂBLE URGENCE TELECOMMANDE		MOTEUR À ENGRENAGE DE TURBULATEUR
	MOTORÉDUCTEUR BLDC 24V		PRISE 220 V AVEC INTERRUPTEUR ON/OFF ET FUSIBLE		TOUCHE DE MISE EN MARCHÉ APPAREIL		BARRETTE DE CONNEXION DE FLUSSOSTAT
	SONDE DE REFOULEMENT DU SYSTÈME		SONDE DE RETOUR DU SYSTÈME		BARRETTE DE CONNEXION DE LA S. DU STOC. ECS (BALLON D'EAU CHAUDE)		FLUSSOSTAT – LECTURE DE LA PRESSION H ₂ O DU SYSTÈME
	RELAIS + BARRETTE DE CONNEXION DE LA VANNE À TROIS VOIES						



NOBIS srl

Via Palazzolo N.11
25037 - Pontoglio - BS
www.nobisfire.it

Nobis Srl n'assume aucune responsabilité pour des erreurs éventuelles dans cette brochure et se considère libre de modifier sans notifications préalables les caractéristiques de ses produits.

Cod.110-002-0025N_S1